



KeJe BV is een middelgrote onderneming en ontwikkelt en fabriceert kwalitatief hoogwaardige horren en raamdecoratie voor de vakhandel. KeJe is opgericht in 2002 en is destijds begonnen met de productie van inzethorren voor kunststof draaikiep ramen. Al snel kwamen daar rolhorren, rolhordeuren, vaste horren en plisséhordeuren bij. Inmiddels produceert KeJe ook diverse, unieke soorten raamdecoratie welke zonder boren of schroeven op of in het kozijn geplaatst kunnen worden.

Vanaf het begin hanteert KeJe een uniek concept: eenheidsprijzen voor maatwerkproducten! Voor de meeste horren gelden deze eenheidsprijzen. Altijd met een uitstekende prijs/kwaliteitsverhouding. Voor een aantal horren werken wij met staffelprijzen. Dit geldt ook voor onze raamdecoratie. Ook hierbij staat het belang van prijs en kwaliteit voorop.

Dankzij ons uitgebreide assortiment raamdecoratie en insectenwering is er voor elk kozijn een gepaste oplossing. Met een geheel eigen productie in Nederland bent u altijd verzekerd van de juiste kwaliteit van onze producten: alle KeJe producten worden in onze productiehallen in Dronten geassembleerd.

De levertijd op de vele standaard kleuren bedraagt - ook in het hoogseizoen - slechts zeven tot elf werkdagen. Leveringen worden per leverweek bevestigd. Leverbetrouwbaarheid en schadevrij transport staat bij ons hoog in het vaandel.

Advies en informatie

Wilt u technisch advies ter plaatse of hulp bij het meten / monteren? Dan kunt u vragen naar één van onze zeer ervaren vertegenwoordigers.

Regio Noord / Oost Nederland	Tim Laske	+31	(0)6	1314	1645
Regio Midden / Noord Nederland	Gerard Otten	+31	(0)6	1314	1650
Regio Midden / Zuid-Holland	Tom van Groesen	+31	(0)6	1314	1643
Regio Noord-Brabant / Limburg / België	Gerardo de Jong	+31	(0)6	1314	1634
Junior vertegenwoordiger	Jay van Zelst	+31	(0)6	1314	1648
Duitsland	Stefan Wermers	+31	(0)6	1314	1659
		+49	160	9568	2230
		+49	175	2488	750

Ontmoet ons kantoorteam

Voor advies en informatie kunt u contact opnemen met onze afdeling verkoop binnendienst.
Telefoon: 0321 33 98 67 of email: info@keje.nl

Ons kantoorteam staat op de volgende tijden voor u klaar:

op maandag van 9.30 tot 12.30 uur en van 13.00 tot 16.30 uur; dinsdag tot en met donderdag van 8.30 tot 12.30 en van 13.00 tot 16.30 uur; op vrijdag van 8.30 tot 12.30 uur en van 13.00 tot 15.00 uur.

Eigen dienst

Schadevrij transport en persoonlijk contact met onze klanten staat bij KeJe hoog in het vaandel. Ons team van chauffeurs rijdt het hele land door om uw producten zorgvuldig bij u af te leveren.

Particuliere leveringen

Wij bieden ook de mogelijkheid om leveringen op een particulier afleveradres te laten bezorgen en verwijzen naar onze prijslijst voor verdere informatie.

Heeft u uw producten foutief besteld? Dat is vervelend. Wij hebben echter een adequaat systeem bedacht, waarbij u snel en doeltreffend het juiste product ontvangt en tóch nog geld terug krijgt voor uw foutieve producten: de KeJe Couulance-Cash-regeling (kortweg CC-regeling).

Hoe komt u in aanmerking voor de CC-regeling?

Lees hiervoor de instructies op de achterzijde van dit Serviceblad.

Wat zijn de spelregels?

De spelregels van onze CC-regeling vindt u op de achterzijde van dit Serviceblad.

Reparatie

Uiteraard bieden we ook reparatie aan van oude(re) producten welke gerepareerd moeten worden. Hiervoor verwijzen wij naar het productblad 'Reparatieservice voor gebruikte producten'.



Heeft u uw producten foutief besteld? Dat is vervelend. Wij hebben echter een adequaat systeem bedacht, waarbij u snel en doeltreffend het juiste product ontvangt en toch nog geld terug krijgt voor uw foutieve producten: de KeJe Couulance-Cash-regeling (kortweg CC-regeling).

Hoe komt u in aanmerking voor de CC-regeling?

1. Vul het Aanvraagformulier Retouropdracht in en mail dit naar info@keje.nl
2. U ontvangt een afhaalopdracht voor het afhalen van het foutieve product/de foutieve producten.
3. Onze chauffeur haalt vervolgens het product bij u op (het weeknummer staat op de afhaalopdracht).
4. Wanneer het foutieve product retour is gekomen, wordt deze gecheckt op volledigheid en status. Na deze controle ontvangt u een creditnota met een vast bedrag per product, de zogeheten Couulance-Cash (voor een specificatie verwijzen we u naar onze prijslijst).

Wat zijn de spelregels?

De volgende spelregels gelden voor onze CC-regeling:

1. Het/de product(en) moet(en) bij KeJe worden aangemeld per e-mail met ordernummer van KeJe + vermelding van uw referentie (terug te vinden op de oorspronkelijke orderbevestiging), waarbij de order maximaal zes maanden oud mag zijn. **Let op:** zonder ordernummer van KeJe geldt de CC-regeling niet en ontvangt u geen geld terug op nieuwe producten.
2. De producten moeten volledig en in goede staat, verpakt in noppen/bubbelfolie of karton, worden aangeleverd bij KeJe. Op beschadigde of onvolledige producten zal KeJe B.V. geen geld uitkeren.
3. Per foutief, retour ontvangen product, krijgt u een vast bedrag terug, hierover kan niet worden onderhandeld. Een specificatie van de bedragen met bijbehorende producten vindt u in de prijslijst.
4. De CC-regeling is met ingang van 01-04-2016 van kracht en vervangt de coulanceregeling van voorgaande jaren.
5. Eventuele creditnota's uit hoofde van de CC-regeling worden pas gemaakt na binnenkomst van de foutieve producten bij KeJe.
6. Bij originele plisséhordeuren ouder dan een jaar worden gaasluiken en touwtjes niet meer vervangen, wij bieden in dergelijke gevallen een nieuwe originele plisséhordeur aan tegen een gereduceerde prijs (zie hiervoor onze prijslijst) bij inlevering van de oude, bij KeJe bestelde originele plisséhordeur. **Let op:** Een nieuwe deur wordt altijd eerst voor de volledige kosten ingevoerd, de creditnota van het verschil volgt bij retour van de 'reparatie deur'.

Heeft uw serviceaanvraag betrekking op een gebruikt product van KeJe? Heeft u de klacht bij de klant beoordeeld? Functioneert het product niet meer en is het probleem niet ter plaatse op te lossen? Neem dan de producten mee terug naar uw zaak en meldt de serviceaanvraag aan bij KeJe.

Gebruik hiervoor het aanvraagformulier reparatie, dat u digitaal invult en mailt naar info@keje.nl. Mocht u dit formulier niet hebben, dan sturen wij u dit op aanvraag toe.

Wat verwachten wij van u?

Heeft u de klacht bij de klant beoordeeld? Functioneert het product niet meer en is het probleem niet ter plaatse op te lossen?

Volg dan onderstaande stappen:

1. Neem het gebruikte product mee retour naar uw bedrijf. Dit komt een snelle klachtafhandeling ten goede.
2. Vul het aanvraagformulier reparatie in en mail het naar info@keje.nl.
3. U ontvangt binnen twee dagen een afhaalopdracht met de bevestiging in welke week we het betreffende product bij u komen ophalen.
4. Het gerepareerde product wordt zo spoedig mogelijk weer bij u afgeleverd.

Wat kunt u van ons verwachten?

De retourproducten worden in ons productiecentrum beoordeeld. Bij eventuele onduidelijkheden wordt er contact met u opgenomen. Voor prijzen verwijzen we naar onze actuele prijslijsten.





Eigenschappen:

- > Plissé in aluminium frame
- > Montage zonder boren of schroeven
- > Bevestiging door middel van dubbelzijdig magneet- en staalband op de glaslatten
- > Leverbaar in breed (normaal) of smal staalband
- > Voorzien van uniek vergrendelsysteem op de treklijst
- > Leverbaar in diverse stofsoorten
- > Stoffen leverbaar in diverse kleuren
- > Bediening van boven naar beneden en van beneden naar boven
- > Maximale breedte 2000 mm en maximale hoogte 2400 mm
- > Minimale breedte en hoogte 250 mm (totaalmaten)



Normaal

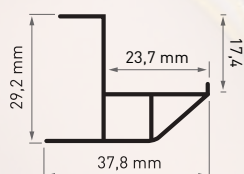

Triple

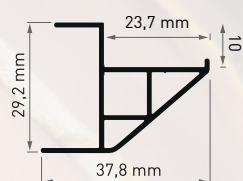

Eigenschappen

De Splendid Pliss is een uniek raamdecoratieproduct speciaal voor kunststof kozijnen, geïntegreerd in een aluminium frame en wordt door middel van dubbelzijdig magneet- en staalband bevestigd op de kunststof glaslatten van het kozijn. De Splendid Pliss bevindt zich tussen de glaslatten waardoor een nagenoeg vlak geheel ontstaat. De Splendid Pliss heeft geïntegreerde handgrepen in de treklijsten. De treklijsten zijn voorzien van een uniek vergrendelsysteem waardoor deze in elke gewenste stand gepositioneerd kunnen worden.

Door het unieke vergrendelsysteem is het ook mogelijk om bredere kozijnen te voor zien van de KeJe Splendid Pliss. Door de bevestiging van de dubbelzijdige magneet- en staalband kan het product eenvoudig worden verwijderd en weer teruggeplaatst worden. De bediening is van boven naar beneden en van beneden naar boven. De geplisseerde stoffen zijn leverbaar in diverse kleuren en in diverse stofsoorten, van decoratief tot verduisterend. Bij de decoratieve en niet doorschijnende stoffen zijn de koordjes in het stof zichtbaar. Bij de geheel verduisterende en de duo-stoffen zijn de koordjes niet zichtbaar.

Dit product is ook geschikt voor aluminium en houten kozijnen.

Metten

Meet de totaal buitenwerkse maat met ons pasprofiel en haal hier 2 mm speling van af, bestel dit als totaalmaat. Als de dagmaat van de glaslatten is gemeten, tel hier dan 46 mm bij op in zowel de breedte als de hoogte en bestel dit als totaalmaat. KeJe hanteert bij de betreffende bestelmaten geen aftrek.

Let op

Kies ons triple profiel indien er met ons standaard profiel onvoldoende ruimte is naar het glas. Bij rechte glaslatten: haal zelf 3 mm speling in de breedte en hoogte af van de gemeten maat. De ruimte tussen de raamkruk en het glas dient minimaal 24 mm te zijn. Is deze ruimte er niet, geef dan de totaal buitenwerkse maat van het frame op, gebruik hiervoor ons pas-profiel.

Plaatsen

De KeJe raamdecoratieproducten worden altijd als maatwerkproduct bij u aangeleverd en dienen alleen nog te worden gemonteerd op het kozijn. Voor een juiste montage verwijzen we u naar onze montagehandleiding. Samengevat: met het doekje uit zakje 1 ontvet en reinigt u het oppervlak, belangrijk is om 1 kant op te strijken. Laten drogen en vervolgens met het doekje uit zakje 2 de primer aanbrengen, wederom 1 kant op strijken. Plak band voor band het staalband op het kozijn (let op dat het recht geplakt wordt) en druk het met een droge doek goed aan, zodat alle lucht er onder is verdwenen. Na 2 à 3 uur is de lijm op volle sterkte en kunt u het product plaatsen.

Levertijd: de levertijd is 7 tot 11 werkdagen.

Garantie: KeJe geeft 2 jaar garantie op de raamdecoratieproducten.

Bestellen: via de KeJe website. Voor het bestellen via de KeJe website kunt u een inlogcode aanvragen.



Scan deze QR-code om de instructievideo te bekijken

Eigenschappen:

- > Dubbele plissé in aluminium frame
- > Montage zonder boren of schroeven
- > Bevestiging door middel van dubbelzijdig magneet- en staalband op de glaslatten
- > Leverbaar in breed (normaal) of smal staalband
- > Kant en klaar op maat geleverd
- > Stoffen leverbaar in diverse kleuren
- > Diverse stoffen, van decoratief tot verduisterend
- > Voorzien van uniek vergrendel-systeem op de treklijst
- > Bediening van boven naar beneden en van beneden naar boven
- > Maximale breedte 1400 mm en maximale hoogte 2000 mm
- > Minimale breedte en hoogte 250 mm (totaalmaten)



Normaal

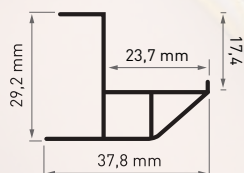

Triple

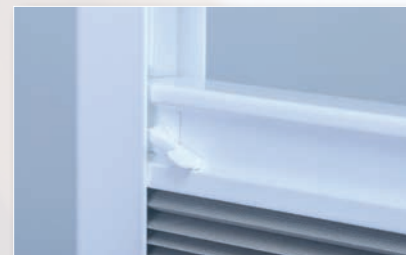
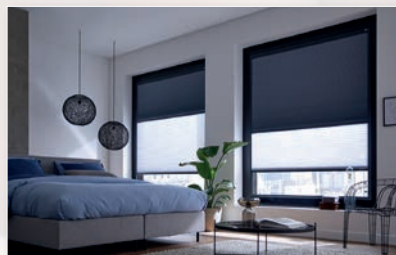
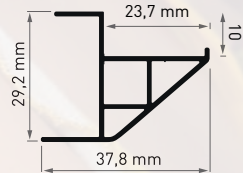

Eigenschappen

De Day 'n Night is een gecombineerde raamplissé (Splendid Pliss met twee stoffen) welke speciaal gemaakt is voor kunststof kozijnen en wordt geplaatst zonder boren of schroeven. De Day 'n Night kan worden voorzien van twee soorten stoffen: bijvoorbeeld honingraatdoek (verduisterend) en doorschijnend plissédoek. De plissés worden compleet geplaatst in een aluminium frame welke door middel van dubbelzijdig magneet- en staalband op de glaslatten wordt bevestigd. De Day 'n Night heeft geïntegreerde handgrepen in de treklijsten. De beide treklijsten zijn voorzien van het unieke vergrendelsysteem, waardoor deze eenvoudig in elke gewenste stand gepositioneerd kunnen worden.

De plissés zelf bevinden zich tussen de glaslatten waardoor een nagenoeg vlak geheel ontstaat. Hierdoor kan het raam maximaal geopend worden. In de kiepstand blijft de KeJe Day 'n Night altijd strak tegen het glas zitten. Wanneer het raam gereinigd moet worden kan het product, door de magnetische bevestiging, eenvoudig verwijderd en weer teruggeplaatst worden.

Dit product is ook geschikt voor aluminium en houten kozijnen.

Metten

Meet de totaal buitenwerkse maat met ons pasprofiel en haal hier 2 mm speling van af, bestel dit als totaalmaat. Als de dagmaat van de glaslatten is gemeten, tel hier dan 46 mm bij op in zowel de breedte als de hoogte en bestel dit als totaalmaat. KeJe hanteert bij de betreffende bestelmaten geen aftrek.

Let op

Kies ons triple profiel indien er met ons standaard profiel onvoldoende ruimte is naar het glas. Bij rechte glaslatten: haal zelf 3 mm speling in de breedte en hoogte af van de gemeten maat. De ruimte tussen de raamkruk en het glas dient minimaal 24 mm te zijn. Is deze ruimte er niet, geef dan de totaal buitenwerkse maat van het frame op, gebruik hiervoor ons pas-profiel.

Plaatsen

De KeJe raamdecoratieproducten worden altijd als maatwerkproduct bij u aangeleverd en dienen alleen nog te worden gemonteerd op het kozijn. Voor een juiste montage verwijzen we u naar onze montagehandleiding. Samengevat: met het doekje uit zakje 1 ontvet en reinigt u het oppervlak, belangrijk is om 1 kant op te strijken. Laten drogen en vervolgens met het doekje uit zakje 2 de primer aanbrengen, wederom 1 kant op strijken. Plak band voor band het staalband op het kozijn (let op dat het recht geplakt wordt) en druk het met een droge doek goed aan, zodat alle lucht er onder is verdwenen. Na 2 à 3 uur is de lijm op volle sterkte en kunt u het product plaatsen.

Levertijd: De levertijd is 7 tot 11 werkdagen.

Garantie: KeJe geeft 2 jaar garantie op de raamdecoratie producten.

Advies: Bij langdurig gebruik en bij hoge temperaturen kan de plooi uitzakken. Wij adviseren de Day 'n Night in ieder geval 1 x per maand omhoog / omlaag te halen! U kunt het product ook 180 graden draaien om uitzakken van de plooiën te voorkomen.



Bestellen: via de KeJe website. Voor het bestellen via de KeJe website kunt u een inlogcode aanvragen.

Scan deze QR-code om de instructievideo te bekijken

Eigenschappen:

- > 30 mm of 40 mm lamel in aluminium frame
- > Montage zonder boren of schroeven
- > Bevestigd door middel van dubbelzijdig magneet- en staalband op de glaslatten
- > Kant en klaar geleverd
- > Boven de 1200 mm hoog altijd voorzien van een tussenstijl
- > Kleur tussenstijl mogelijk in kleur frame, kleur lamellen of afwijkend
- > Maximale breedte 1200 mm (totaalmaat)



Normaal 30 mm

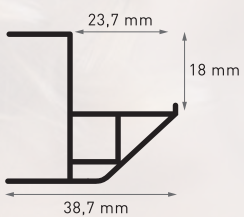

Triple 30 mm

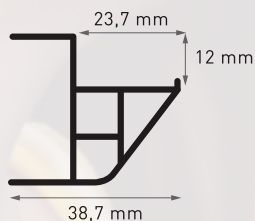

Normaal 40 mm

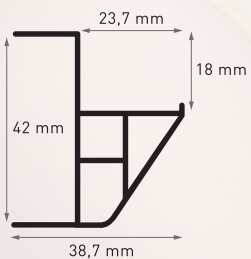

Triple 40 mm

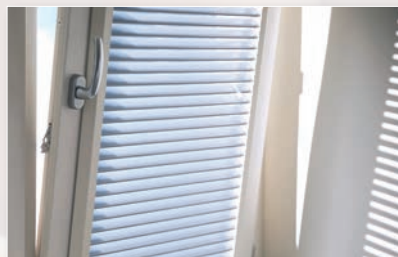
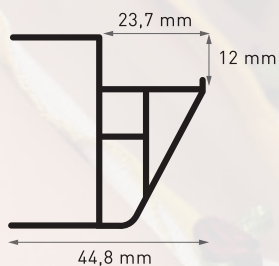

Eigenschappen

De Lamella is een uniek, nieuw systeem speciaal ontwikkeld voor kunststof kozijnen. De Lamella is een combinatie van een jaloezie en een shutter in één, waarbij het product enkel en alleen gekanteld kan worden door middel van een handgreep welke om de lamel heen is bevestigd. Het handgreepje wordt los meegeleverd, om zelf de gewenste plaats en hoogte te bepalen. De lamel heeft een breedte van 30 mm of 40 mm en is verkrijgbaar in diverse RAL-kleuren. De Lamella zit compleet verwerkt in een aluminium frame en wordt door middel van magneet- en staalband gemonteerd op de glaslatten van het kozijn.

Het is ook mogelijk om dit product in een 40 mm lamel uitvoering te bestellen. Let wel op, indien de 40 mm lamel wordt besteld zal het frame ook veranderen. Zie tekening op productblad.

Het frame is leverbaar in diverse RAL-kleuren. Een afwijkende kleur voor het frame is mogelijk, voor de lamellen niet. Doordat het frame tussen de glaslatten van het kozijn wordt gemonteerd, zal dit voor een nagenoeg vlak geheel zorgen. Hierdoor kan het product altijd blijven zitten wanneer het raam in kiepstand wordt gezet. Daarnaast kan het product eenvoudig van het kozijn worden gedemonteerd indien dat nodig is voor bijvoorbeeld het schoonmaken van het raam.

Boven een hoogte van 1200 mm is de Lamella altijd voorzien van een tussenstijl. De twee afzonderlijke delen zijn los van elkaar te bedienen. Optioneel kan de tussenstijl ook bij kleinere formaten toegepast worden. Voor de kleur van de tussenstijl heeft u de keuze in de kleur van het frame, de kleur van de lamellen of een afwijkende kleur. Dit product is ook geschikt voor aluminium en houten kozijnen.

Meten

Meet de totaal buitenwerkse maat met ons pasprofiel en haal hier 2 mm speling van af, bestel dit als totaalmaat. Als de dagmaat van de glaslatten is gemeten, tel hier dan 46 mm bij op in zowel de breedte als de hoogte en bestel dit als totaalmaat. KeJe hanteert bij de betreffende bestelmaten geen aftrek.

Let op

Kies ons triple profiel indien er met ons standaard profiel onvoldoende ruimte is naar het glas. Bij rechte glaslatten: haal zelf 3 mm speling in de breedte en hoogte af van de gemeten maat. De ruimte tussen de raamkruk en het glas dient minimaal 24 mm te zijn. Is deze ruimte er niet, geef dan de totaal buitenwerkse maat van het frame op, gebruik hiervoor ons pas-profiel. Houd rekening met het gewicht van het product. Dit in verband met het demonteren en schoonmaken van het raamkozijn. Montage op deuren adviseren we niet.

Plaatsen

De KeJe raamdecoratieproducten worden altijd als maatwerkproduct bij u aangeleverd en dienen alleen nog te worden gemonteerd op het kozijn. Voor een juiste montage verwijzen we u naar onze montagehandleiding. Samengevat: met het doekje uit zakje 1 ontvet en reinigt u het oppervlak, belangrijk is om 1 kant op te strijken. Laten drogen en vervolgens met het doekje uit zakje 2 de primer aanbrengen, wederom 1 kant op strijken. Plak band voor band het staalband op het kozijn (let op dat het recht geplakt wordt) en druk het met een droge doek goed aan, zodat alle lucht er onder is verdwenen. Na 2 à 3 uur is de lijm op volle sterkte en kunt u het product plaatsen.

Levertijd: de levertijd is 15 werkdagen.



Garantie: KeJe geeft 2 jaar garantie op de raamdecoratie producten.

Advies: wij adviseren de Lamella minstens één keer per maand te kantelen.

Bestellen: via de KeJe website. Voor het bestellen via de KeJe website kunt u een inlogcode aanvragen.

Scan deze QR-code om de instructievideo te bekijken

Eigenschappen:

- > Rolgordijn in aluminium frame
- > Montage zonder boren of schroeven
- > Bevestiging door middel van dubbelzijdig magneet- en staalband
- > Kant en klaar op maat geleverd
- > Stof leverbaar in diverse kleuren
- > Diverse stofsoorten
- > Niet mogelijk in triple profiel
- > Bediening van boven naar beneden door middel van kettingmechanisme
- > Maximale breedte 1400 mm en maximale hoogte 1400 mm

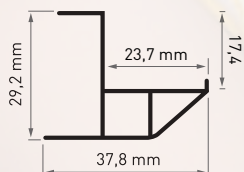
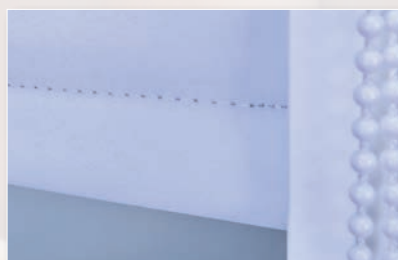

Eigenschappen

Het Rolgordijn is een raamdecoratieproduct speciaal geschikt voor kunststof kozijnen, geplaatst in een aluminium frame. Aan de bovenzijde is het Rolgordijn voorzien van een geïntegreerde cassette waarin het rolmechanisme met stof is opgesloten. Door middel van een kettingmechanisme kan het Rolgordijn omhoog en omlaag worden bediend. Het Rolgordijn wordt door middel van dubbelzijdig magneet- en staalband bevestigd op de glaslatten. Montage is daardoor in enkele minuten gebeurd, zonder boren of schroeven! Indien het raam gereinigd moet worden kan, door de magneetband bevestiging, het Rolgordijn eenvoudig verwijderd en weer teruggeplaatst worden.

Dit product is ook geschikt voor aluminium en houten kozijnen.

Meten

Meet de strakke dagmaat van de glaslatten (ofwel de glasmaat tussen de glaslatten) in de breedte en in de hoogte. Op de millimeter nauwkeurig. Geef deze dagmaten door. Bepaal aan welke kant het kettingmechanisme moet komen, links of rechts.

Let op

Trek in de breedte en hoogte 3 mm van de dagmaat af, als het om rechte glaslatten gaat, zoals bij hout en aluminium

Let op

Indien u de dagmaat van glaslatten waarbij een rooster aanwezig is heeft gemeten, dient u 15 mm van de hoogtemaat af te trekken. De ruimte tussen de raamkruk en het glas dient minimaal 24 mm te zijn. Wanneer deze ruimte er niet is, dient de totale buitenwerkse maat van het frame opgegeven te worden. Hiervoor kunt u het beste ons pas-hoekstuk te gebruiken. Indien het raam is voorzien van een ventilatierooster, raden we u ook aan om ons pas-hoekstuk te gebruiken om zo de juiste maat te kunnen doorgeven. Bij twijfel kunt u het beste contact opnemen met één van onze vertegenwoordigers.

Plaatsen

De Keje raamdecoratieproducten worden altijd als maatwerkproduct bij u aangeleverd en dienen alleen nog te worden gemonteerd op het kozijn. Voor een juiste montage verwijzen we u naar onze montagehandleiding. Samengevat: met het doekje uit zakje 1 ontvet en reinigt u het oppervlak, belangrijk is om 1 kant op te strijken. Laten drogen en vervolgens met het doekje uit zakje 2 de primer aanbrengen, wederom 1 kant op strijken. Plak band voor band het staalband op het kozijn (let op dat het recht geplakt wordt) en druk het met een droge doek goed aan, zodat alle lucht er onder is verdwenen. Na 2 à 3 uur is de lijm op volle sterkte en kunt u het product plaatsen.

Levertijd: de levertijd is 7 tot 11 werkdagen.

Garantie: Keje geeft 2 jaar garantie op de raamdecoratieproducten.

Bestellen: via de Keje website. Voor het bestellen via de Keje website kunt u een inlogcode aanvragen.



Scan deze QR-code om de instructievideo te bekijken

Eigenschappen:

- > 25 mm Jaloezie in aluminium frame
- > Montage zonder boren of schroeven
- > Bevestiging d.m.v. dubbelzijdig magneet- en staalband op de glaslatten
- > Leverbaar in breed (normaal) of smal staalband
- > Kant en klaar op maat geleverd
- > Jaloezie leverbaar in vele kleuren
- > Bediening van boven naar beneden
- > Trekbalken kunnen afwijken van de kleur van het frame
- > Maximale breedte 1600 mm en maximale hoogte 2000 mm
- > Minimale breedte en hoogte 285 mm (dagmaten)



Normaal

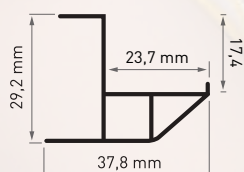

Triple

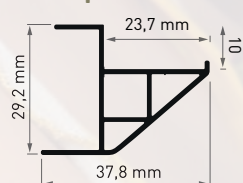

Eigenschappen

De Latende is een raamjaloezie welke speciaal gemaakt is voor kunststof kozijnen en wordt geplaatst zonder boren of schroeven. De 25 mm jaloezie is geplaatst in een aluminium frame welke door middel van dubbelzijdig magneet- en staalband op de glaslatten wordt geplakt. Montage is daardoor in enkele minuten gebeurd! De jaloezie zelf bevindt zich tussen de glaslatten waardoor een nagenoeg vlak geheel ontstaat. Hierdoor kan het raam maximaal geopend worden. In de kiepstand blijft de Latende altijd strak tegen het glas zitten. Indien het raam gereinigd moet worden kan, door de magneetband bevestiging, de Latende eenvoudig verwijderd en weer teruggeplaatst worden. De bediening gaat van boven naar beneden.

Dit product is ook geschikt voor aluminium en houten kozijnen.

Meten

Meet de totaal buitenwerkse maat met ons pasprofiel en haal hier 2 mm speling van af, bestel dit als totaalmaat. Als de dagmaat van de glaslatten is gemeten, tel hier dan 46 mm bij op in zowel de breedte als de hoogte en bestel dit als totaalmaat. Keje hanteert bij de betreffende bestelmaten geen aftrek.

Let op

Kies ons triple profiel indien er met ons standaard profiel onvoldoende ruimte is naar het glas. Bij rechte glaslatten: haal zelf 3 mm speling in de breedte en hoogte af van de gemeten maat. De ruimte tussen de raamkruk en het glas dient minimaal 24 mm te zijn. Is deze ruimte er niet, geef dan de totaal buitenwerkse maat van het frame op, gebruik hiervoor ons pas-profiel.

Plaatsen

De Keje raamdecoratieproducten worden altijd als maatwerkproduct bij u aangeleverd en dienen alleen nog te worden gemonteerd op het kozijn. Voor een juiste montage verwijzen we u naar onze montagehandleiding. Samengevat: met het doekje uit zakje 1 ontvet en reinigt u het oppervlak, belangrijk is om 1 kant op te strijken. Laten drogen en vervolgens met het doekje uit zakje 2 de primer aanbrengen, wederom 1 kant op strijken. Plak band voor band het staalband op het kozijn (let op dat het recht geplakt wordt) en druk het met een droge doek goed aan, zodat alle lucht er onder is verdwenen. Na 2 à 3 uur is de lijm op volle sterkte en kunt u het product plaatsen.

Levertijd: de levertijd is 15 tot 20 werkdagen.

Garantie: Keje geeft 2 jaar garantie op de raamdecoratie producten.

Bestellen: via de Keje website. Voor het bestellen via de Keje website kunt u een inlogcode aanvragen.



Scan deze QR-code om de instructievideo te bekijken

Eigenschappen:

- > Combinatie van hor en plissé
- > Kant en klaar op maat geleverd
- > In verstek gezaagde hoeken
- > Montage op het kozijn door middel van schroeven
- > Geïntegreerde treklijst voorzien van uniek vergrendelingsysteem
- > Bediening van boven naar beneden en van beneden naar boven
- > Zeer geschikt voor schuine dakramen
- > Zwart geplisseerd gaas
- > Stoffen leverbaar in diverse kleuren
- > Maximale breedte 1400 mm en maximale hoogte 2000 mm
- > Minimale breedte en hoogte 250 mm (totaal maten)

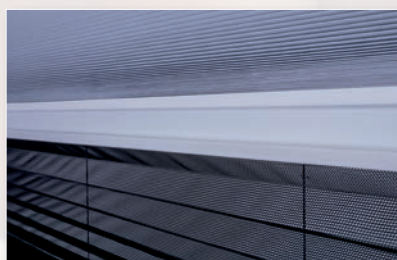
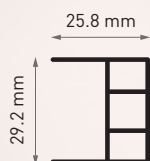

Eigenschappen

De Supplente is een stijlvolle combinatie van een geplisseerde hor en raamdecoratie in één. Het ene deel is voorzien van geplisseerd gaas, waarbij het andere deel is voorzien van een raamdecoratie stof naar keuze. Beide delen zijn geïntegreerd in een vast, aluminium frame waarbij het gaas en het stof door middel van een treklijst aan elkaar worden gekoppeld. De Supplente heeft geïntegreerde handgrepen in de treklijsten.

De treklijsten zijn voorzien van het unieke vergrendelsysteem, waardoor deze in elke gewenste stand gepositioneerd kunnen worden. De Supplente is ideaal voor dakramen en naar buiten draaiende ramen. De Supplente wordt door middel van schroeven vastgezet op het kozijn wat zorgt voor een eenvoudige montage. De bediening is van boven naar beneden en van beneden naar boven. Het gaas is zwart geplisseerd en de geplisseerde stoffen zijn leverbaar in diverse stoffen en kleuren. Elke stof uit onze collectie kan hier worden toegepast.

Standaard wordt de Supplente geleverd met boorgaten. De Supplente is ook te bestellen zonder boorgaten (bij in de dag montage) en tegen meerprijs met magneet- en staalband.

Metten

Meet de strakke dagmaat van het kozijn en tel hier 52 mm bij op in zowel de breedte als hoogte.

Let op

Indien het raam naar buiten draait, kan deze aan de onderzijde voorzien zijn van een uitzetijzer. Deze dient dan vervangen te worden door een telescoop uitzetter. Indien er een combi-uitzetter gemonteerd is, kan het zijn dat deze bij geopend raam, buiten het kozijn steekt. Controleer dit. In dat geval moet het kozijn opgedikt worden of er kan eventueel een inzetplisséhor of een inzetrolhor achterstevoren geplaatst worden.

Levertijd: de levertijd is 7 tot 11 werkdagen.

Garantie: Keje geeft 2 jaar garantie op de raamdecoratie producten.

Bestellen: via de Keje website. Voor het bestellen via de Keje website kunt u een inlogcode aanvragen.

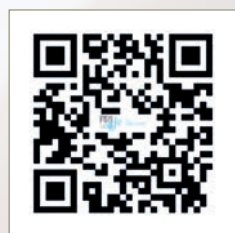

Scan deze QR-code om de instructievideo te bekijken

Eigenschappen:

- > Stevig, aluminium profiel
- > In verstek gezaagde hoeken
- > Montage op het kozijn door middel van schroeven
- > Leverbaar in diverse stofsoorten
- > Geïntegreerde handgreep in treklijst
- > Uniek vergrendelsysteem
- > Bediening van boven naar beneden en van beneden naar boven
- > Maximale afmeting 2000 mm breed en 2400 mm hoog
- > Minimale breedte en hoogte 250 mm (totaalmaten)

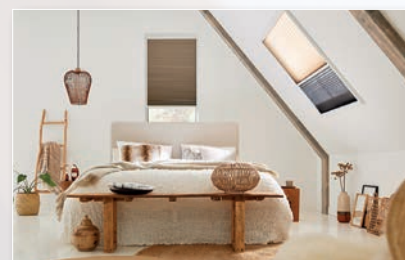
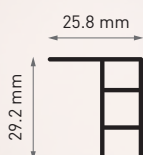

Eigenschappen

De vaste raamplissé is een vaste raamhor voorzien van geplisseerde stof, leverbaar in diverse stofsoorten. De stof is geïntegreerd in een vast, aluminium frame waarvan de hoeken in verstek zijn gezaagd. De vaste raamplissé heeft geïntegreerde handgrepen in de treklijsten. De treklijsten zijn voorzien van het unieke vergrendelsysteem, waardoor de raamdecoratie in elke gewenste stand gepositioneerd kan worden. De vaste raamplissé is gemaakt voor montage op het kozijn. De stoffen zijn leverbaar in diverse kleuren en in diverse stofsoorten, van decoratief tot verduisterend.

De Vaste raamplissé is ook te bestellen zonder boorgaten (bij in de dag montage) en tegen meerprijs met magneet- en staalband. Standaard wordt de Vaste raamplissé geleverd met boorgaten.

Meten

Meet de strakke dagmaat van het kozijn in de breedte en in de hoogte. Tel hier 52 mm bij op. Dit is de bestelmaat.

Let op

Indien het raam naar buiten draait, kan deze aan de onderzijde voorzien zijn van een uitzetijzer. Deze dient vervangen te worden door een telescoop uitzetter. Indien er een combi-uitzetter gemonteerd is, kan het zijn dat deze bij geopend raam, buiten het kozijn steekt. Controleer dit. In dat geval moet het kozijn opgedikt worden.

Levertijd: de levertijd bedraagt 7 tot 11 werkdagen.

Garantie: Keje geeft 2 jaar garantie op de raamdecoratie producten.

Bestellen: via de Keje website. Voor het bestellen via de Keje website kunt u een inlogcode aanvragen.



Scan deze QR-code om de instructievideo te bekijken

Splendid Terrasoverkapping |

Eigenschappen:

- > Plissé in aluminium frame
- > Eenvoudige montage tussen de panelen
- > Stoffen leverbaar in diverse kleuren
- > Twee kanten te bedienen
- > Geïntegreerde handgreep in treklijst
- > Maximale uitval 5 meter
- > Maximale breedte 1000 mm

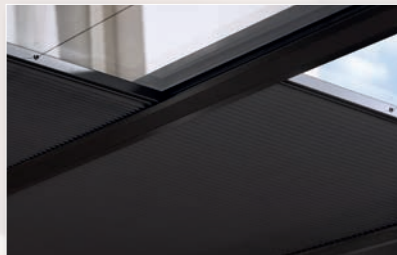
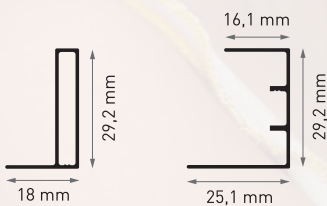

Eigenschappen

De Splendid Terrasoverkapping is een raamdecoratie- en zonweringproduct ineen, speciaal ontwikkeld voor onder een terrasoverkapping. De Splendid Terrasoverkapping is voorzien van een aluminium frame welke door middel van boren en schroeven eenvoudig gemonteerd kan worden onder de overkapping. Het product bevindt zich tussen de panelen waardoor er een nagenoeg vlak geheel ontstaat. De Splendid Terrasoverkapping heeft geïntegreerde handgrepen in de trek balken en is tevens te bedienen door middel van een bedieningsstok. De geplisseerde stoffen zijn leverbaar in drie verschillende, niet doorschijnende kleuren.

De koordjes zijn zichtbaar in de stof, waarbij het middelste koord bij open stand altijd zichtbaar is.

Meten

Meet de strakke maat in zowel de breedte als in de hoogte tussen de panelen en haal hier geen speling van af.

Let op

U dient de breedte op minimaal 3 posities te meten. Geef de kleinste maat door.

De geleider wordt in 2 delen geleverd wanneer het een geleider betreft met een afwijkende RAL-kleur en een lengte vanaf 2800 mm.

Plaatsen

De Keje Splendid Terrasoverkapping wordt compleet voorgemonteerd aangeleverd. De aluminium onder- en bovenstrip dient eerst geplakt en gemonteerd te worden alvorens de lange lengtes geplaatst kunnen worden. Plaats de lange lengtes tussen de onder- / bovenstrip en schroef deze vast in de al vorgeboorde gaatjes. Hierna wordt het binnenwerk tussen het aluminium frame geplaatst, uiteindelijk worden bevestigd. Trek vervolgens alle koorden aan om deze de juiste spanning te geven, waarna de montage van de Keje Splendid Terrasoverkapping klaar is.

Levertijd: de levertijd is 7 tot 11 werkdagen.

Garantie: Keje geeft 2 jaar garantie op de Splendid Terrasoverkapping.

Bestellen: via de Keje website. Voor het bestellen via de Keje website kunt u een inlogcode aanvragen.



Scan deze QR-code om de instructievideo te bekijken

Eigenschappen:

- > Verkrijgbaar in 35 – 50 – 63 mm brede lamel, in verschillende houtsoorten waaronder Bamboe en Paulownia
- > Ladderbanden mogelijk in 10 – 25 of 38 mm breed.
- > Voorzien van stalen bovenbak en magnetische sierkoof
- > Te verkrijgen met optrekkoord en gemotoriseerd
- > Maximale afmeting 3600 mm breed x 3000 mm hoog
- * Let op: bij bredere afmetingen adviseren wij gemotoriseerd.
- > Onderlat kleur gecoördineerd met de lamel
- > Zijkanten van de lamel worden meegeverfd
- > Aqualux lamel mogelijk voor een badkamer
- > Voorzien van kindveilig bedieningssysteem
- > Schroeven worden vanwege verschillende ondergronden niet meegeleverd

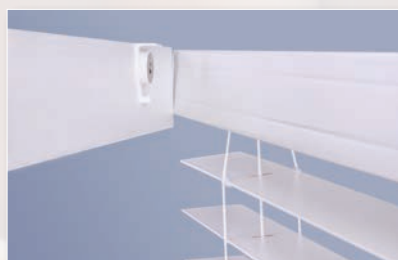

Eigenschappen

De houten jaloezie is een decoratief tijdloos raamdecoratieproduct, waarbij bredere ramen voortaan voorzien kunnen worden van een warme en botanische look. De houten jaloezie betreft meerdere houtsoorten, waaronder ook Aqualux welke toegepast kan worden in een badkamer. De lamellen zijn leverbaar in 35 – 50 of 63 mm variant, de ladderbanden zijn beschikbaar in een breedte van 10 – 25 en 38 mm.

Let op

De ladderband kan niet uitgevoerd worden met een gemotoriseerd systeem. Elke houten jaloezie is voorzien van een kindveilig bedieningssysteem.

Bij een optrekkoord kan de zijde voor zowel het kantelen, als het omhoog halen van de lamellen worden gekozen. Wanneer het product kleiner is dan 480 mm breed is, worden de optrekkoorden altijd gesplitst.

Sommige houtsoorten kunnen tot een breedte van 3600 mm geleverd worden. Wij adviseren om bij bredere afmetingen, vanwege het op te trekken gewicht van het pakket, te kiezen voor een gemotoriseerde uitvoering.

Let op

Hout is een natuurproduct. Het direct plaatsen boven een verwarming wordt afgeraden, aangezien de lamellen kunnen werken bij hitte en/of kou. Daarnaast worden bij verschillende hoogtes naast elkaar, de lamellen ook niet uitgelijnd.

Metten

Bij zowel in de dag, als op de dag, dient de productiemaat van het product doorgegeven te worden.

Er moet dus zelf gezorgd worden voor de speling. Keje haalt hier geen speling af. De sierkoof dient apart opgegeven te worden als maat, aangezien deze veelal groter moet zijn dan de maat van de bovenbak.

Plaatsen

In elke verpakking wordt standaard een montagehandleiding meegeleverd. Lees deze goed door, alvorens te monteren.

Levertijd: de levertijd is 15 tot 20 werkdagen.

Garantie: Keje geeft 2 jaar garantie op de producten.

Bestellen: via de Keje website. Voor het bestellen via de Keje website kunt u een inlogcode aanvragen.

Meetinstructie

Bepaal de plaats waar de vrijhangende jaloezie dient te komen, let op dat er geen belemmeringen zijn voor een juiste bediening (raamkruk, verwarmingsbuis etc.). Het monteren kan zowel in de dag als op de dag. Standaard worden plafondsteunen meegeleverd, maar muursteunen zijn ook mogelijk.

In de dag

Meet de breedte en de hoogte op 3 plaatsen en kies de kleinste maatvoering. Zorg zelf voor de juiste speling, Keje hanteert bij de betreffende bestelmaten géén aftrek.

Op de dag

Meet de breedte en de hoogte inclusief de gewenste overlap. Zorg zelf voor de juiste speling, Keje hanteert bij de betreffende bestelmaten géén aftrek.



Eigenschappen:

- > Verkrijgbaar in 25 mm of 32 mm stof
- > In elke gewenste RAL-kleur te leveren
- > Leverbaar in 3 varianten, cordlock – twin pull of gemotoriseerd
- > Maximale breedte 3000 mm x 3000 mm hoog
* bij bredere afmetingen adviseren wij gemotoriseerd te nemen
- > Alle systemen zijn kindveilig uitgevoerd
- > De standaard aluminium profielen zijn altijd in glans, zie prijslijst voor de beschikbare kleuren
- > Schroeven worden vanwege verschillende ondergronden niet meegeleverd
- > Leverbaar als top down, of top down / bottom up

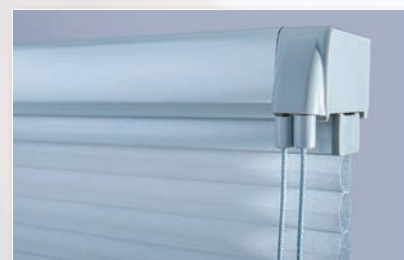
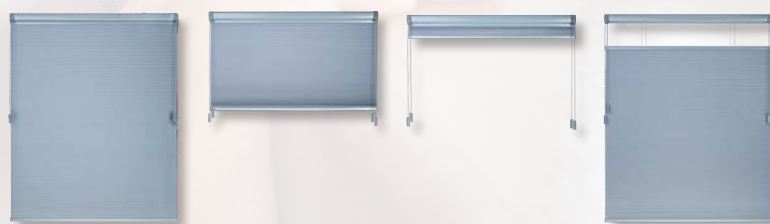

Eigenschappen

Het vrijhangende plisségordijn is een stijlvolle en luxe oplossing, leverbaar in drie varianten. Namelijk het welbekende cordlock-systeem, maar ook in het twin pull of gemotoriseerde systeem. Alle systemen zijn leverbaar in zowel top down, als top down / bottom up waardoor het product op elke gewenste stand gepositioneerd kan worden.

Het twin pull en gemotoriseerde systeem is uit te voeren in een 25 mm of een 32 mm brede stof, het cordlock systeem is enkel leverbaar in de 25 mm variant.

Het product is leverbaar in een aantal standaard kleuren, welke zijn voorzien van een glanzende coating. Afwijkende kleuren zijn ook mogelijk, deze worden in mat geleverd.

De gemotoriseerde uitvoering is zowel in volledig smarthome variant te verkrijgen, maar ook in de bluetooth variant. Let wel op, bij twee treklijsten zijn er ook twee motoren nodig. Hierdoor kan het product volledig naar eigen wensen worden bediend. Alle varianten zijn tevens ook voorzien van een kindveilig bedieningssysteem.

Metten

Bij zowel in de dag, als op de dag, dient de productiemaat van het product doorgegeven te worden. Er moet dus zelf gezorgd worden voor de speling. KeJe haalt hier geen speling af.

Plaatsen

In elke verpakking wordt standaard een montagehandleiding meegeleverd. Lees deze goed door, alvorens te monteren.

Levertijd: de levertijd is 15 tot 20 werkdagen.

Garantie: KeJe geeft 2 jaar garantie op de producten

Bestellen: via de KeJe website. Voor het bestellen via de KeJe website kunt u een inlogcode aanvragen.

Meetinstructie

Bepaal de plaats waar het vrijhangende plisségordijn dient te komen, let op dat er geen belemmeringen zijn voor een juiste bediening (raamkruk, verwarmingsbuis etc.). Het monteren kan zowel in de dag als op de dag. Standaard worden plafondsteunen meegeleverd, maar muursteunen zijn ook mogelijk.

In de dag

Meet de breedte en de hoogte op 3 plaatsen en kies de kleinste maatvoering. Zorg zelf voor de juiste speling, KeJe hanteert bij de betreffende bestelmaten géén aftrek.

Op de dag

Meet de breedte en de hoogte inclusief de gewenste overlap. Zorg zelf voor de juiste speling, KeJe hanteert bij de betreffende bestelmaten géén aftrek.



Eigenschappen:

- > Plaatsen zonder boren of schroeven
- > In verstek gezaagde hoeken
- > Flensdikte slechts 0,8 mm
- > Op maat gemaakt
- > Mogelijk met kunststof of stalen veer
- > Vaste prijs, ongeacht afmeting
- > Minimale afmeting 200 mm breed en 200 mm hoog
- > Maximale afmeting 1500 mm breed en 2200 mm hoog
- > Altijd een tussenregel bij hoogte vanaf 1500 mm

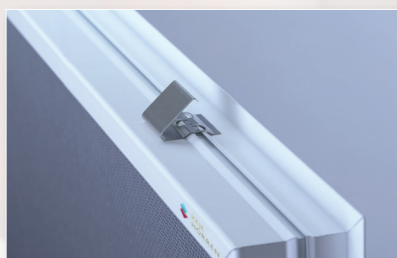
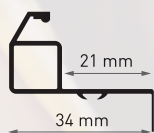
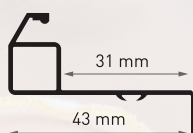

Eigenschappen

De Inzethor is geschikt voor vrijwel alle kunststof en houten draaikiëpramen en wordt zonder boren of schroeven in het kozijn geplaatst. De flensdikte is slechts 0,8 mm waardoor de druk op het beslag, bij sluiten van het raam, niet of nauwelijks toeneemt. Tegen een geringe meerprijs zijn ook schuine horren leverbaar.

Metten

Kunststof kozijn: meet de strakke **dagopening** van het kozijn in de breedte en in de hoogte. Op de millimeter nauwkeurig! Trek hier geen speling van af. Keje zorgt voor de juiste productiemaat.

Houten kozijn: meet de strakke **dagmaat** van het kozijn in de breedte en in de hoogte. Op de millimeter nauwkeurig! De hoogtmaat wordt bepaald vanaf de bovenkant van de aluminium strip (deze bevindt zich aan de onderzijde tegen het kozijn). Trek hier geen speling van af. Keje zorgt voor de juiste productiemaat.

Let op: indien de aluminium strip **tussen** de staande kozijnstijlen gemonteerd zit (waardoor het kozijn aan de binnenkant volledig vlak is), dient u de inzethor te bestellen als zijnde voor een kunststof kozijn! Dit in verband met de aftrekmaat die Keje hanteert.

Opmerking: bij een hoogte groter dan 1500 mm wordt er altijd een tussenregel gemonteerd.

Plaatsen

De inzethor wordt van binnenuit geplaatst. Eerst wordt de onderkant in het kozijn geplaatst. Vervolgens wordt de hor naar voren gekanteld totdat deze goed in het kozijn geklemd zit (zie tekening). Mocht het raam onverhoopt niet goed meer sluiten, controleert u dan de sluitnokken. Dit zijn excentrisch geplaatste, ronde nokken (aan het draaideel) welke verstelbaar zijn. Hiermee kunt u extra speling creëren.

Niet mogelijk: indien het kozijn toch te strak sluit om een inzethor te kunnen plaatsen, kunt u voor een klemhor kiezen.

Let op: het kan zijn dat het draaideel van het raam voorzien is van een lekdoorpel /afwateringsneus. Houd daar rekening mee met de te bestellen profieldiepte van de inzethor.

Bestellen: via de Keje website. Voor het bestellen via de Keje website kunt u een inlogcode aanvragen.



Scan deze QR-code om de instructievideo te bekijken



Scan deze QR-code om de instructievideo voor een houten kozijn te bekijken

Inzethor met kunststof flens

Eigenschappen:

- > Stevig horprofiel, voorzien van een kunststof strip
- > Vanwege de kunststof strip, een uiterst dunne flens
- > Toepasbaar op kunststof kozijnen
- > Kunststof strip altijd in het zwart
- > Voorzien van klemveren om de inzethor flex vast te zetten in het kozijn
- > Plaatsen zonder boren of schroeven
- > Minimale afmeting 200 mm breed en 200 mm hoog
- > Maximale afmeting 1500 mm breed en 2000 mm hoog
- > Vaste prijs, ongeacht de afmeting

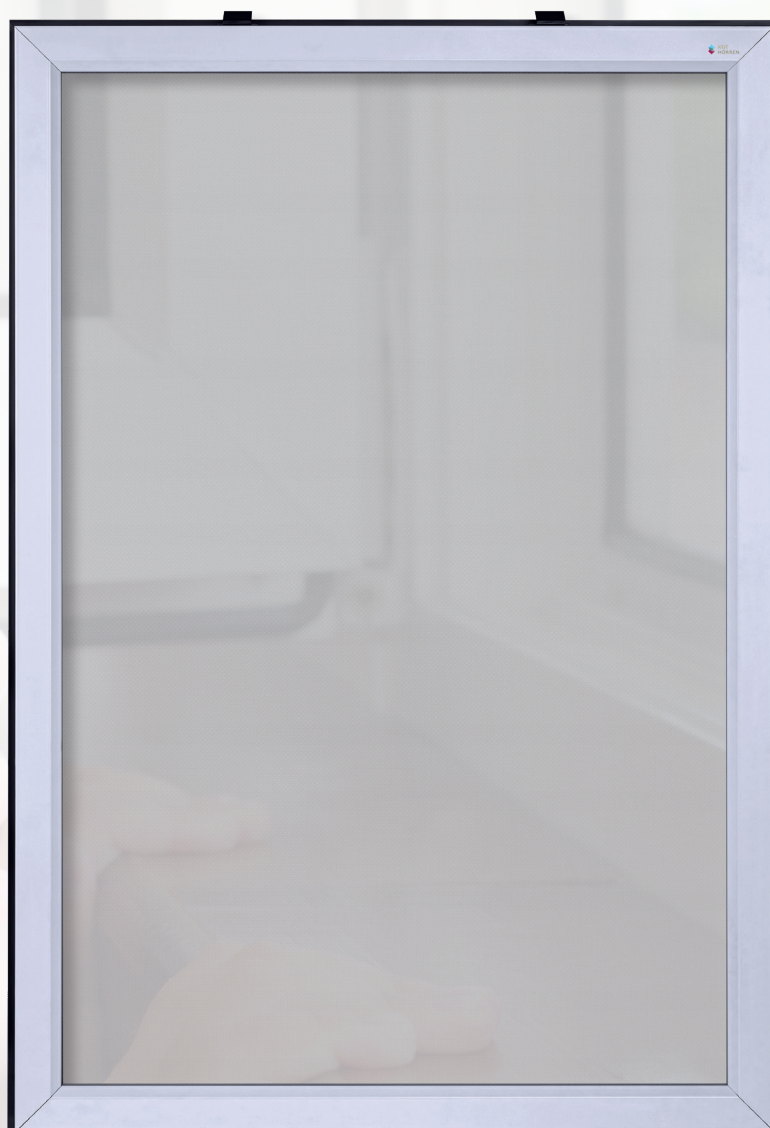

Inzethor met kunststof flens

Eigenschappen

Ons nieuwste model inzethor: de inzethor met kunststof flens. De naam 'kunststof flens' zegt het eigenlijk al, de flens is volledig gemaakt van een flexibele kunststof strip. Deze strip wordt in het profiel geschoven en in verstek gezaagd, wat er voor zorgt dat de flens - met maar 0,5 mm dikte - uiterst dun is! Door de kunststof flens is deze inzethor toepasbaar op ieder kozijn, zodat het raam áltijd gesloten kan worden. De kunststof strip is zwart van kleur en sluit daardoor naadloos aan op het ontwerp van het stevige aluminium profiel. De Inzethor met kunststof flens is voorzien van één type profiel, andere dieptes zijn niet mogelijk.

Metten

Kunststof kozijn: meet de strakke **dagopening** van het kozijn in de breedte en in de hoogte. Op de millimeter nauwkeurig! Trek hier geen speling van af. KeJe zorgt voor de juiste productiemaat.

Opmerking: bij een hoogte groter dan 1500 mm wordt er altijd een tussenregel gemonteerd.

Plaatsen

De inzethor wordt van binnenuit geplaatst. Eerst wordt de onderkant in het kozijn geplaatst. Vervolgens wordt de hor naar voren gekanteld totdat deze goed in het kozijn geklemd zit (zie tekening). Mocht het raam onverhoopt niet goed meer sluiten, controleert u dan de sluitnokken. Dit zijn excentrisch geplaatste, ronde nokken (aan het draaideel) welke verstelbaar zijn. Hiermee kunt u extra speling creëren.

Bestellen: via de KeJe website. Voor het bestellen via de KeJe website kunt u een inlogcode aanvragen.

Eigenschappen:

- > Plaatsen zonder boren of schroeven
- > Volledig op maat gemaakt
- > Te monteren met 5 – 10 – 17 of 23 mm klem
- > Meerdere vormen mogelijk (zie achterzijde)
- > Vaste prijs, ongeacht afmeting
- > Minimale afmeting 270 breed x 270 hoog
- > Maximale afmeting 1500 breed x 2200 hoog
Grotere maten op aanvraag
- > In en op de dag plaatsing mogelijk
- > Enkel mogelijk in grijs of zwart gaas
- > Voorzien van borstel als afsluiting

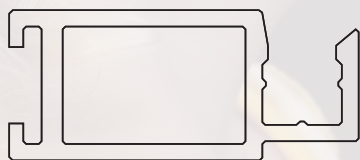

In de dag

(kunststof en houten kozijn)

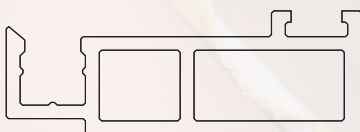

Op de dag

(aluminium kozijn)

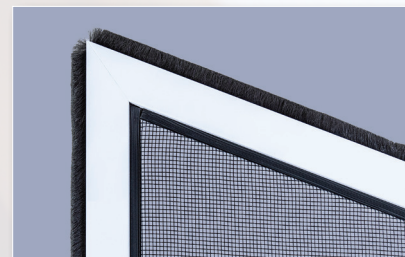
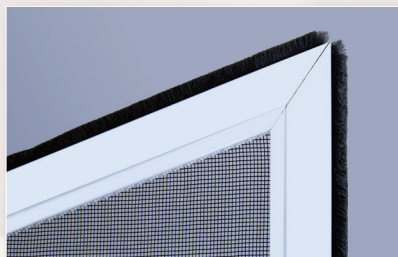

Eigenschappen

De Klemhor schuin is geschikt voor vrijwel alle kunststof-, houten-, en aluminium kozijnen en wordt zonder boren of schroeven gemonteerd dankzij de stalen klemmen die er op gemonteerd zitten. De klemmen zijn verkrijgbaar in 5 – 10 – 17 of 23 mm diepte, afhankelijk van wat er bij het kozijn benodigd is.

Metten

Kunststof kozijn: Meet de strakke dagopening van het kozijn in de breedte, tot op de millimeter nauwkeurig! Voor de hoogtemaat geef je de hoogtemaat links en rechts aan ons door. KeJe zorgt voor de berekening naar de juiste schuinte.

Houten kozijn: Meet de strakke dagopening van het kozijn in de breedte, tot op de millimeter nauwkeurig! Voor de hoogte meet je de hoogtemaat links en rechts. De hoogte wordt bepaald vanaf het houten kozijn, achter de aluminium strip. Geef deze gegevens aan ons door.

Aluminium kozijn: Meet de strakke dagopening van het kozijn in de breedte, tot op de millimeter nauwkeurig! Voor de hoogtemaat geef je de hoogtemaat links en rechts aan ons door. KeJe zorgt voor de berekening naar de juiste schuinte.

Er zijn verschillende modellen Klemhor schuin mogelijk.

Bestellen: door middel van het bestelformulier of per mail.

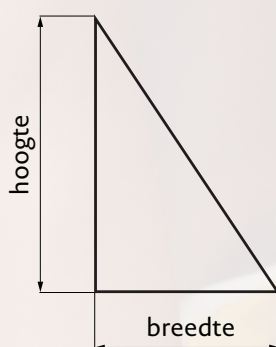
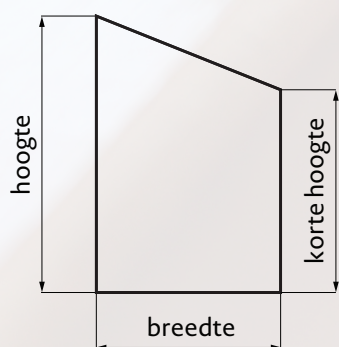

Eigenschappen:

- > Plaatsen zonder boren of schroeven
- > Volledig op maat gemaakt
- > Te monteren met 5 - 10 - 17 of 23 mm klem
- > Meerdere vormen mogelijk (zie achterzijde)
- > Vaste prijs, ongeacht afmeting
- > Minimale afmeting 270 breed x 270 hoog
- > Maximale afmeting 1500 breed x 2200 hoog
Grotere maten op aanvraag
- > In en op de dag plaatsing mogelijk
- > Enkel mogelijk in grijs of zwart gaas
- > Voorzien van borstel als afsluiting

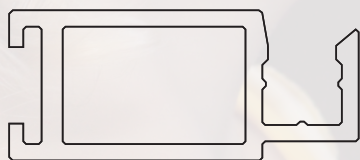

In de dag
(kunststof en houten kozijn)

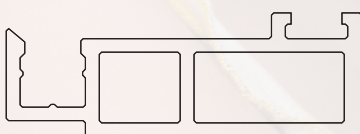

Op de dag
(aluminium kozijn)



Eigenschappen

De Klemhor toog is geschikt voor vrijwel alle kunststof-, houten-, en aluminium kozijnen en wordt zonder boren of schroeven gemonteerd dankzij de stalen klemmen die er op gemonteerd zitten. De klemmen zijn verkrijgbaar in 5 – 10 – 17 of 23 mm diepte, afhankelijk van wat er bij het kozijn benodigd is.

Metten

Kunststof kozijn: Meet de strakke dagopening van het kozijn in de breedte, tot op de millimeter nauwkeurig! Voor de hoogte meet je de kleinste hoogtemaat links en rechts + de hoogste maat van de toog. Geef deze gegevens aan ons door.

Houten kozijn: Meet de strakke dagopening van het kozijn in de breedte, tot op de millimeter nauwkeurig! Voor de hoogte meet je de kleinste hoogtemaat links en rechts + de hoogste maat van de toog. De hoogte wordt bepaald vanaf het houten kozijn, achter de aluminium strip. Geef deze gegevens aan ons door.

Aluminium kozijn: Meet de strakke dagopening van het kozijn in de breedte, tot op de millimeter nauwkeurig! Voor de hoogte meet je de kleinste hoogtemaat links en rechts + de hoogste maat van de toog. Geef deze gegevens aan ons door.

Er zijn verschillende modellen klemhor toog mogelijk.

Bestellen: door middel van het bestelformulier of per mail.

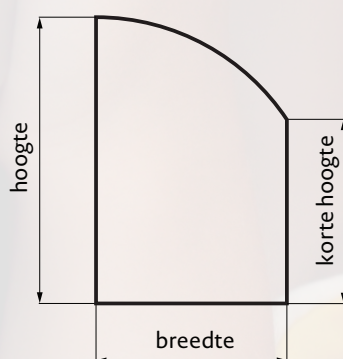
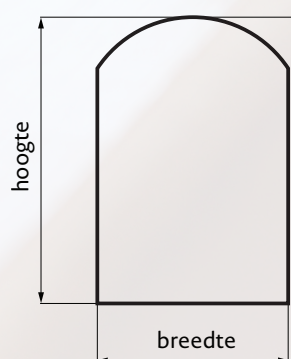

Eigenschappen:

- > Geschikt voor vrijwel alle kunststof- en houten draaikiepramen
- > Plaatsen zonder boren of schroeven
- > In verstek gezaagde hoeken
- > Op maat gemaakt
- > Vaste prijs, ongeacht afmeting
- > 5 mm / 10 mm / 17 mm en 23 mm klem
- > Minimale afmeting 200 mm breed en 200 mm hoog
- > Maximale afmeting 1500 mm breed en 2200 mm hoog
- > Altijd een tussenregel bij hoogte vanaf 1500 mm



Eigenschappen

De Klemhor is een vaste raamhor welke speciaal is gemaakt voor kunststof- en houten draaikiepramen. Wordt zonder boren of schroeven, aan de buitenkant in het kozijn geplaatst en bevestigd door middel van uiterst dunne, roestvrijstalen, klemmen. Hierdoor zal de druk op het beslag niet toenemen wanneer het raam gesloten wordt. De Klemhor wordt van binnenuit geplaatst. Rondom zit een zachte borstel wat zorgt voor een perfecte afdichting in het kozijn.

Metten

Kunststof verdiept kozijn: meet de strakke **dagopening** van het kozijn in de breedte en in de hoogte. Tel hier niets bij op! Keje zorgt voor de juiste productiemaat. Indien het kozijn is voorzien van een zogeheten 'opgedikte' vleugel geef dan het merk en type op. De hor moet hierdoor verder naar buiten geplaatst worden. Keje zorgt dan voor montage van de juiste klem.

Let op: het kan zijn dat het draaideel van het raam voorzien is van een lekdorpel / afwateringsneus. In dat geval is plaatsing van een klemhor soms niet mogelijk. Vraag onze verkoopafdeling om advies.

Houten kozijn: meet de strakke **dagopening** in de breedte en de hoogte.
Hoogte: direct **voor** (buitenzijde) de aluminium afwateringstrip (onderzijde).

Let op: indien het draaideel van het raam voorzien is van een lekdorpel / afwateringsneus of als er een ventilatierooster is gemonteerd, zal de klemhor verder naar buiten geplaatst moeten worden. Hou hier rekening mee met de dagmaat hoogte en de diepte van de klem. Vraag onze verkoopafdeling om advies. De klemmen zijn 5, 10, 17 of 23 mm diep.

Opmerking: bij een hoogte groter dan 1500 mm wordt altijd een tussenregel gemonteerd.

Bestellen: via de Keje website. Voor het bestellen via de Keje website kunt u een inlogcode aanvragen.



Scan deze QR-code om de instructievideo te bekijken

Eigenschappen:

- > Geschikt voor vrijwel alle aluminium draaikiëpramen
- > Plaatsen zonder boren of schroeven
- > In verstek gezaagde hoeken
- > Op maat gemaakt
- > Vaste prijs, ongeacht afmeting
- > 5 mm / 10 mm / 17 mm en 23 mm klem
- > Minimale afmeting 200 mm breed en 200 mm hoog
- > Maximale afmeting 1500 mm breed en 2200 mm hoog
- > Altijd een tussenregel bij hoogte vanaf 1500 mm

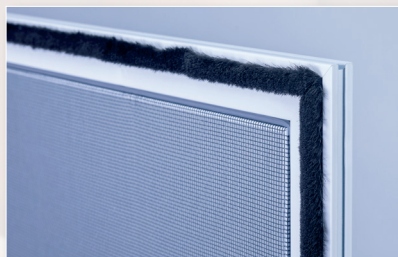
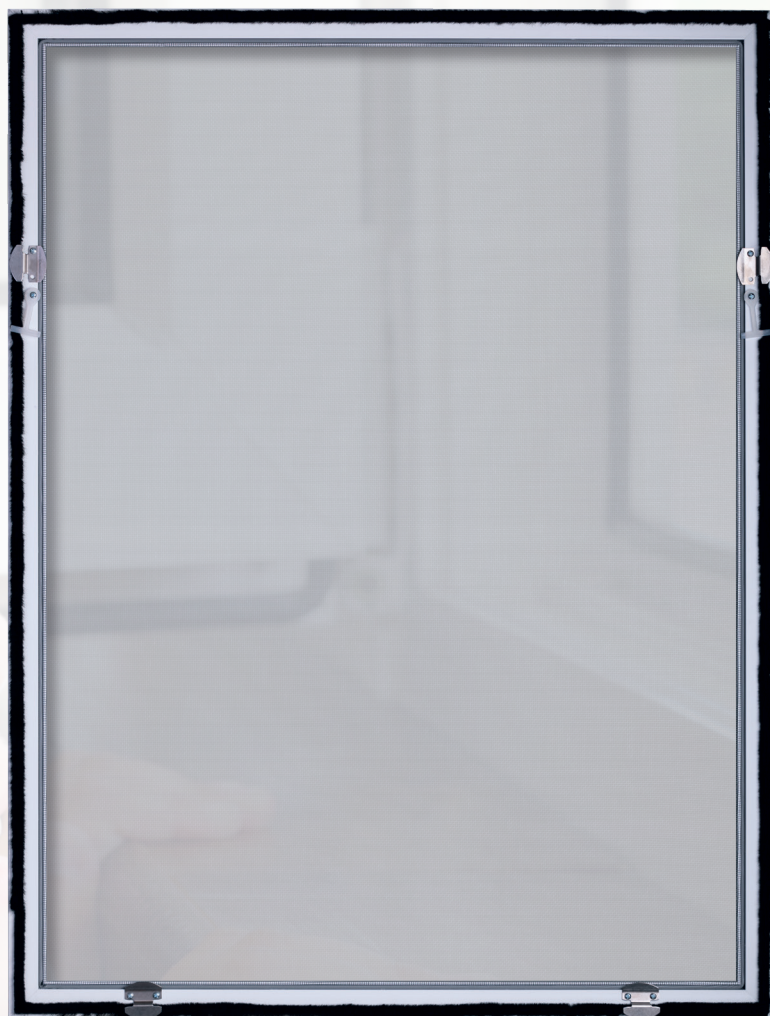

Eigenschappen

De Klemhor is een vaste raamhor welke speciaal is ontwikkeld voor aluminium draaakiepramen. Wordt, zonder boren of schroeven, aan de buitenkant tegen het kozijn geplaatst en bevestigd door middel van uiterst dunne, roestvrijstalen, klemmen (verkrijgbaar in 5, 10, 17 en 23 mm). Hierdoor zal de druk op het beslag niet toenemen wanneer het raam gesloten wordt. De Klemhor wordt van binnenuit geplaatst. Aan de binnenzijde tegen het profiel zit een zachte borstel wat zorgt voor een perfecte afdichting op het kozijn.

Metten

Aluminium vlak kozijn: meet de strakke **dagopening** van het kozijn in de breedte en in de hoogte. Tel hier niets bij op! Keje zorgt voor de juiste productiemaat. Meet ook de dikte van het kozijn. Dit is nodig voor het bepalen van de juiste klem. De klemmen zijn 5, 10, 17 of 23 mm diep. Geef op het bestelformulier aan dat het om een vlak kozijn gaat.

Let op: het kan zijn dat het draaideel van het raam voorzien is van een lekdorpel / afwateringsneus. In dat geval is plaatsing van een klemhor niet mogelijk.

Aluminium verdiept kozijn: meet de strakke **dagopening** van het kozijn in de breedte en in de hoogte. Tel hier niets bij op! Keje zorgt voor de juiste productiemaat. Meet ook de dikte van het kozijn. Dit is nodig voor het bepalen van de juiste diepte van de klem. Geef op het bestelformulier aan dat het om een verdiept kozijn gaat.

Let op: het kan zijn dat het draaideel van het raam voorzien is van een lekdorpel / afwateringsneus of van een ventilatierooster. In dat geval is plaatsing van een klemhor niet mogelijk.

Opmerking: bij een hoogte groter dan 1500 mm wordt altijd een tussenregel gemonteerd.

Bestellen: via de Keje website. Voor het bestellen via de Keje website kunt u een inlogcode aanvragen.

Eigenschappen:

- > Stevig, aluminium profiel
- > In verstek gezaagde hoeken
- > Op maat gemaakt
- > Vaste prijs, ongeacht afmeting
- > Minimale afmeting
150 mm breed en
150 mm hoog
- > Maximale afmeting
1200 mm breed en
1700 mm hoog

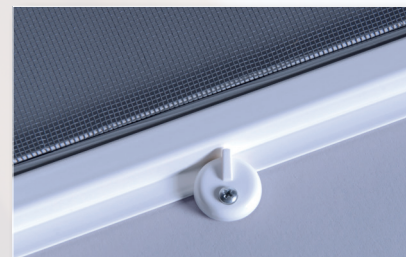
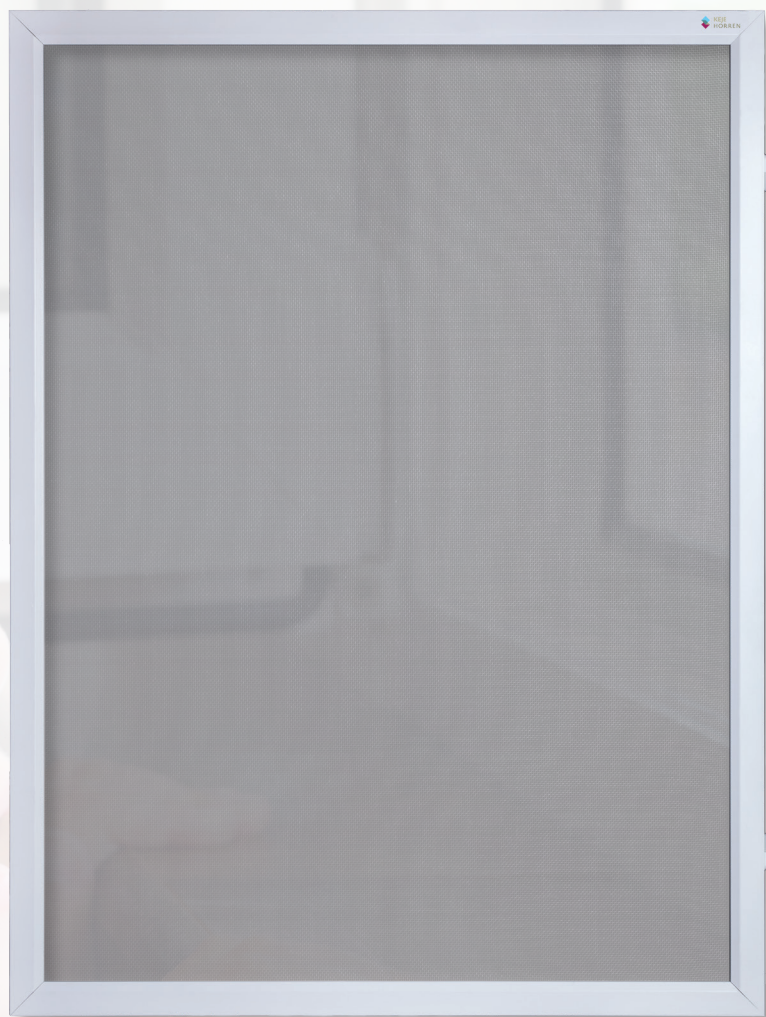

Eigenschappen

De Vaste raamhor wordt gemaakt van uiterst smalle profielen welke in verstek gezaagd worden. Kan uitgevoerd worden met scharnieren en magneten of met wervels rondom. De Vaste raamhor kan zowel in als op het kozijn geplaatst worden.

Meten

Op de dag: meet de strakke **dagmaat** van het kozijn in de breedte en in de hoogte. Tel bij allebei 54 mm bij op. U heeft nu de totale maat. Hou rekening met de magneten en de scharnieren, deze steken respectievelijk 15 en 7 mm buiten het profiel. Geef op het bestelformulier aan of de scharnieren links, rechts of boven moeten komen.

In de dag: meet de strakke **dagmaat** van het kozijn in de breedte en in de hoogte. Trek hier geen speling van af. Keje zorgt voor de juiste productiemaat. Dit type wordt uitsluitend geleverd met raamwervels.

Opmerking: bij een hoogte groter dan 1500 mm wordt altijd een tussenregel gemonteerd.

Let op

Indien het raam naar buiten draait, kan deze aan de onderzijde voorzien zijn van een uitzetijzer. Deze dient vervangen te worden door een telescoop uitzetter. Indien er een combi-uitzetter gemonteerd is, kan het zijn dat deze bij geopend raam, buiten het kozijn steekt. Controleer dit. In dat geval moet het kozijn opgedikt worden.

Bestellen: via de Keje website. Voor het bestellen via de Keje website kunt u een inlogcode aanvragen.



Scan deze QR-code om de instructievideo te bekijken

Eigenschappen:

- > Stevig, aluminium profiel
- > In verstek gezaagde hoeken
- > Montage op het kozijn door middel van schroeven
- > Voorzien van zwart geplisseerd gaas
- > Geïntegreerde handgreep in treklijst
- > Uniek vergrendelsysteem
- > Bediening van boven naar beneden en van beneden naar boven
- > Maximale afmeting 2000 mm breed en 2400 mm hoog

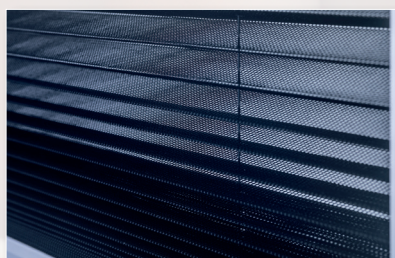
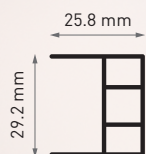

Eigenschappen

De Vaste raamhor plissé is een stijlvolle, vaste raamhor voorzien van het bekende, gevouwen gaas, vergelijkbaar met de plissédeur. Het gaas zit geïntegreerd in een vast, aluminium frame waarvan de hoeken in verstek zijn gezaagd. De Vaste raamhor plissé heeft geïntegreerde handgrepen in de treklijsten. De treklijsten zijn voorzien van het unieke vergrendelsysteem, waardoor de hor in elke gewenste stand geïntegreerd kan worden. De Vaste raamhor plissé is gemaakt voor montage op het kozijn, maar in de dag montage is ook mogelijk.

De Vaste raamhor plissé is ook te bestellen met geplisseerde stof. De stoffen zijn leverbaar in diverse kleuren en in diverse stofsoorten, van decoratief tot verduisterend. Zie hiervoor het productblad raamdecoratie: Vaste raamplissé.

Standaard wordt de vaste raamhor plissé geleverd met boorgaten. De Vaste raamhor plissé is ook te bestellen zonder boorgaten (bij in de dag montage) en tegen meerprijs met magneet- en staalband.

Metten

Meet de strakke **dagmaat** van het kozijn in de breedte en in de hoogte. Tel hier 52 mm bij op. Dit is de bestelmaat. Ook mogelijk voor in de dagmontage. **Let op:** bij in de dagmontage zitten er geen boorgaten.

Let op

Indien het raam naar buiten draait, kan deze aan de onderzijde voorzien zijn van een uitzetijzer. Deze dient vervangen te worden door een telescoop uitzetter. Indien er een combi-uitzetter gemonteerd is, kan het zijn dat deze bij geopend raam, buiten het kozijn steekt. Controleer dit. In dat geval moet het kozijn opgedikt worden of er kan eventueel een inzetplisséhor of een inzetrolhor achterstevoren geplaatst worden.

Bestellen: via de Keje website. Voor het bestellen via de Keje website kunt u een inlogcode aanvragen.



Scan deze QR-code om de instructievideo te bekijken

Eigenschappen:

- > Stevig, aluminium profiel
- > In verstek gezaagde hoeken
- > Montage op het kozijn door middel van schroeven
- > Voorzien van zwart geplisseerd gaas
- > Geïntegreerde handgreep in treklijst
- > Uniek vergrendelsysteem
- > Maximale afmeting 1400 mm breed en 2600 mm hoog

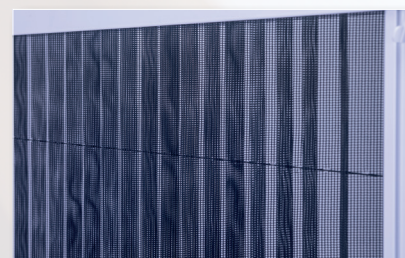
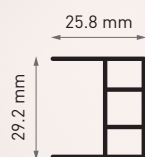
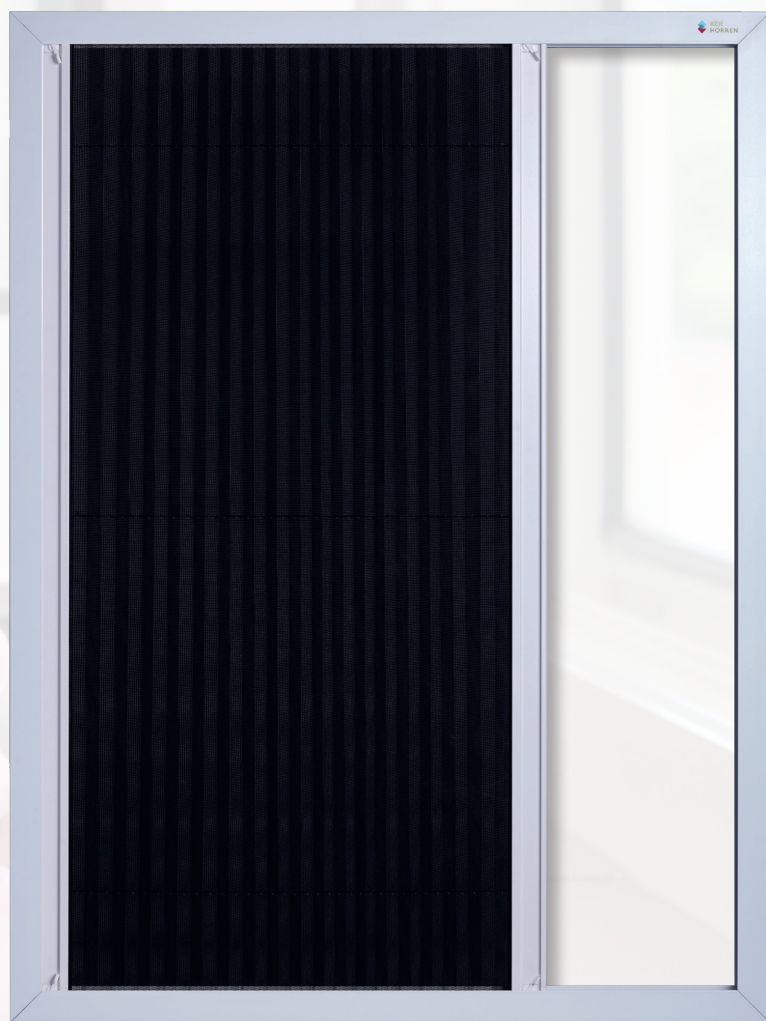

Eigenschappen

De Vaste deurhor plissé is een stijlvolle, vaste hordeur voorzien van het bekende, gevouwen gaas, vergelijkbaar met de plissédeur. Het gaas is geïntegreerd in een vast, aluminium frame waarvan de hoeken in verstek zijn gezaagd. De Vaste deurhor plissé heeft geïntegreerde handgrepen in de treklijsten. De treklijsten zijn voorzien van het unieke vergrendelsysteem, waardoor de deur in elke gewenste stand gepositioneerd kan worden. De Vaste deurhor plissé is gemaakt voor montage op het kozijn.

Metten

Meet de strakke **dagmaat** van het kozijn in de breedte en in de hoogte. Tel hier 52 mm bij op. Dit is de bestelmaat.

Opmerking: de vaste deurhor plissé is bij uitstek geschikt voor deuren waar niet dagelijks doorheen gelopen wordt, zoals Franse balkonnetjes, balkondeuren enz. Voor dagelijks gebruik is de Splendid Plisséhordeur of de originele plisséhordeur de juiste keuze.

Bestellen: via de Keje website. Voor het bestellen via de Keje website kunt u een inlogcode aanvragen.



Scan deze QR-code om de instructievideo te bekijken

Eigenschappen:

- > Plaatsen zonder boren of schroeven
- > In verstek gezaagde hoeken
- > Flensdikte slechts 0,8 mm
- > Voorzien van zwart geplisseerd gaas
- > Bediening van boven naar beneden en van beneden naar boven
- > Geïntegreerde handgreep in treklijst
- > Maximale afmeting 1400 mm breed en 1800 mm hoog

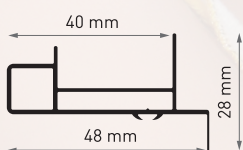
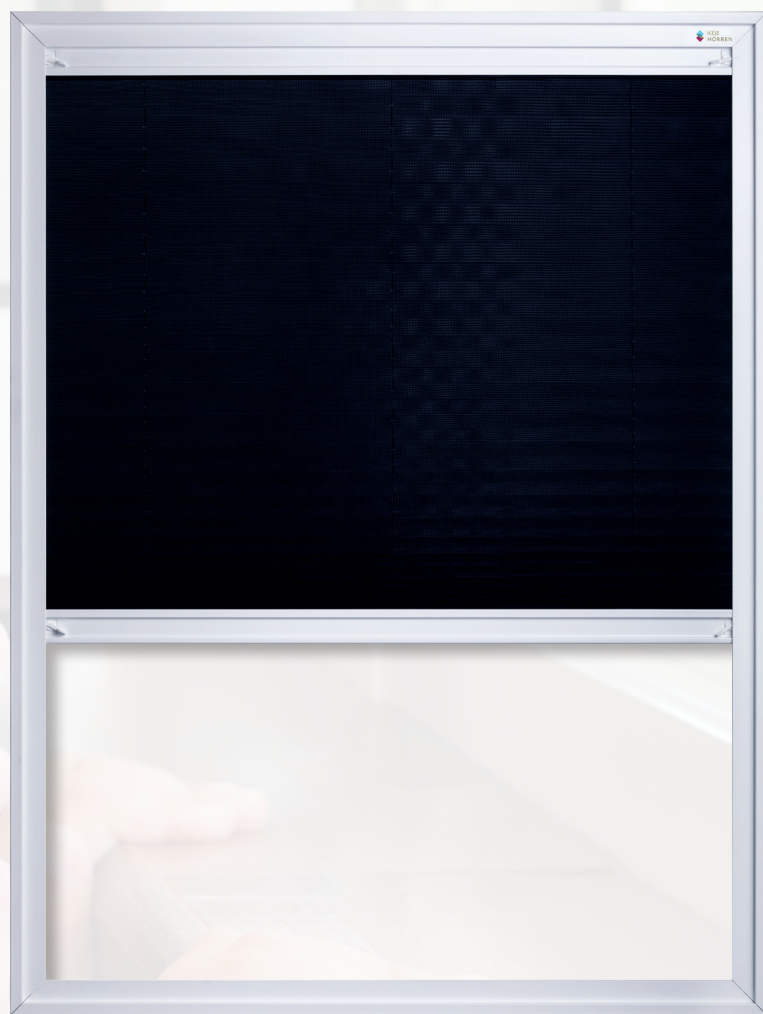

Eigenschappen

De Inzetplisséhor Ziza is een inzethor welke voorzien is van geplisseerd gaas, vergelijkbaar met de plissédeur en is geschikt voor vrijwel alle kunststof en, in mindere mate, houten draaikiepramen. Wordt zonder boren of schroeven in het kozijn geplaatst. De flensdikte is slechts 0,8 mm. De Inzetplisséhor Ziza heeft geïntegreerde handgrepen in de treklijsten. De treklijsten zijn voorzien van het unieke vergrendelsysteem, waardoor de Ziza in elke gewenste stand gepositioneerd kan worden. Bediening is van boven naar beneden en van beneden naar boven. Indien zijwaartse bediening gewenst is, bestel dan de Inzetplisséhordeur Ziza.

Meten

Kunststof kozijn: meet de strakke **dagopening** van het kozijn in de breedte en in de hoogte. Op de millimeter nauwkeurig! Trek hier geen speling van af. Keje zorgt voor de juiste productiemaat.

Houten kozijn: meet de strakke **dagmaat** van het kozijn in de breedte en in de hoogte. Op de millimeter nauwkeurig! De hoogtemaat wordt bepaald vanaf de bovenkant van de aluminium strip (deze bevindt zich aan de onderzijde tegen het kozijn). Trek hier geen speling van af. Keje zorgt voor de juiste productiemaat.

Let op: indien de aluminium strip **tussen** de staande kozijnstijlen gemonteerd zit (waardoor het kozijn aan de binnenkant volledig vlak is), dient u de inzetplisséhor te bestellen als zijnde voor een kunststof kozijn! Controleer vooraf of het raam genoeg speling heeft om een inzetplisséhor te kunnen plaatsen. U kunt hiervoor eventueel een stukje profiel van een inzethor gebruiken.

Plaatsen

De inzetplisséhor Ziza wordt van binnenuit geplaatst. Eerst wordt de onderkant in het kozijn geplaatst. Vervolgens wordt de hor naar voren gekanteld totdat deze goed in het kozijn geklemd zit. Mocht het raam onverhoopt niet goed meer sluiten, controleert u dan de sluitnokken. Dit zijn excentrisch geplaatste, ronde nokken (aan het draaideel) welke verstelbaar zijn. Hiermee kunt u extra speling creëren.

Niet mogelijk: het kan zijn dat het draaideel van het raam voorzien is van een zogeheten opgedikte vleugel, van een lekdorpel/afwateringsneus of een ventilatierooster, de Ziza is dan niet mogelijk. Kies in deze gevallen voor een inzethor type N.

Bestellen: via de Keje website. Voor het bestellen via de Keje website kunt u een inlogcode aanvragen.



Scan deze QR-code om de instructievideo te bekijken

Inzetplisséhordeur Ziza |

Eigenschappen:

- > Speciaal voor kunststof draaikiep deuren
- > Plaatsen zonder boren of schroeven
- > In verstek gezaagde hoeken
- > Flensdikte slechts 0,8 mm
- > Voorzien van zwart geplisseerd gaas
- > Geïntegreerde handgreep in treklijst
- > Maximale afmeting 1200 mm breed en 2000 mm hoog

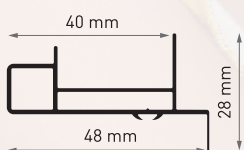

Eigenschappen

De Inzetplisséhordeur Ziza is een inzethordeur die voorzien is van zwart geplisseerd gaas, vergelijkbaar met de plissédeur en is geschikt voor vrijwel alle kunststof draaikiepdeuren. Wordt zonder boren of schroeven in het kozijn geplaatst. De flensdikte is slechts 0,8 mm. De Inzetplisséhordeur Ziza heeft geïntegreerde handgrepen in de treklijsten. De treklijsten zijn voorzien van het unieke vergrendelsysteem, waardoor de Ziza in elke gewenste stand gepositioneerd kan worden.

Meten

Meet de strakke **dagopening** van het kozijn in de breedte en in de hoogte. Op de millimeter nauwkeurig! Trek hier geen speling van af. KeJe zorgt voor de juiste productiemaat.

Plaatsen

De inzetplisséhordeur wordt van binnenuit geplaatst. Eerst wordt de onderkant in het kozijn geplaatst. Vervolgens wordt de hordeur naar voren gekanteld totdat deze goed in het kozijn geklemd zit. Mocht de draaikiepdeur onverhoopt niet goed meer sluiten, controleert u dan de sluitnokken. Dit zijn excentrisch geplaatste, ronde nokken (aan het draaideel) welke verstelbaar zijn. Hiermee kunt u extra speling creëren.

Opmerking: de inzetplisséhordeur is bij uitstek geschikt voor draaikiepdeuren waar niet dagelijks doorheen gelopen wordt, zoals bij Franse balkonnetjes, balkons enz. Voor dagelijks gebruik is de Splendid Plisséhordeur of de originele plisséhordeur de juiste keus.

Niet mogelijk: het kan zijn dat het draaideel van de deur voorzien is van een lekdorpel/afwateringsneus of een ventilatierooster, de inzetplisséhordeur Ziza is dan niet mogelijk.

Bestellen: via de KeJe website. Voor het bestellen via de KeJe website kunt u een inlogcode aanvragen.



Scan deze QR-code om de instructievideo te bekijken

Eigenschappen:

- > Aluminium cassette en geleiders
- > Geleiders voorzien van gasborging d.m.v. koolstof geleidepen
- > Super sluitend door middel van schuifsluiting in de zijgeleiders
- > **Op** en **in** de dag montage
- > Geschikt voor binnen en buiten
- > Op maat gemaakt
- > Vaste prijs, ongeacht afmeting
- > Minimale afmeting 440 mm breed en 400 mm hoog
- > Maximale afmeting 1400 mm breed en 1800 mm hoog

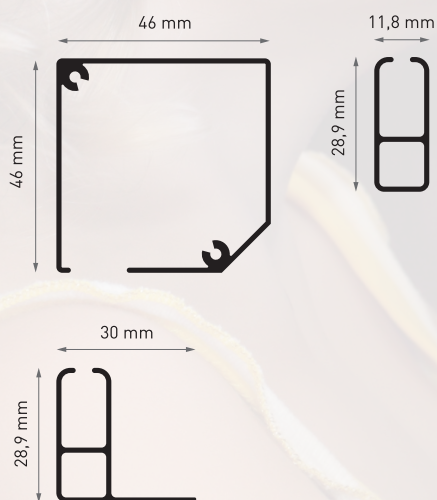

Eigenschappen

De rolhor Zenit is voorzien van een gesloten cassette en aluminium geleiders waardoor deze ook uitermate geschikt is voor buitenplaatsing. De rolhor Zenit kan zowel in als op het kozijn geplaatst worden. Het gas is aan beide zijden voorzien van een gladde zoom. Deze zoom gaat om een koolstof geleidepen welke in de zijgeleiders gemonteerd zit. Dit zorgt voor een windvaste borging van het gas. Sluiten gebeurt door middel van een schuifsluiting: schuifjes aan beide uiteinden van de treklijst schuiven in een uitsparing onder in de zijgeleider. Dit zorgt ervoor dat de treklijst onwrikbaar vergrendeld zit.

Meten

Op het kozijn: meet de strakke **dagmaat** in de breedte. Tel hier 58 mm bij op (= 2 x geleiderbreedte van 29 mm). U heeft dan de totale breedte van de rolhor. Meet dan de dagmaat in de hoogte. Tel hier 55 mm bij op (= cassette 46 mm + overlap treklijst 9 mm). U heeft dan de totale hoogte van de rolhor.

Let op: heeft u links of rechts minder dan 29 mm ruimte op het kozijn, hou hier dan rekening mee met het bepalen van de totale breedte. Heeft u aan de bovenkant minder dan 46 mm ruimte op het kozijn, hou hier dan rekening mee met het bepalen van de totale hoogte.

Let op: indien het raam naar buiten draait, kan deze aan de onderzijde voorzien zijn van een uitzetijzer. Deze dient vervangen te worden door een telescoopuitzetter.

In het kozijn: meet de strakke **dagmaat** in de breedte en trek hier 1 mm van af. U heeft dan de totale breedte van de rolhor. Meet dan de strakke **dagmaat** in de hoogte. Trek ook hier 1 mm van af. U heeft dan de totale hoogte van de rolhor.

Let op: indien het raam naar buiten draait, kan deze aan de onderzijde voorzien zijn van een uitzetijzer. Deze dient vervangen te worden door een telescoopuitzetter.

Situaties: geef op het bestelformulier de plaatselijke situatie aan: op de dag (binnen en buiten) is situatienummer 1, in de dag binnen is nummer 2, in de dag buiten is nummer 3.

Bestellen: via de Keje website. Voor het bestellen via de Keje website kunt u een inlogcode aanvragen.



Scan deze QR-code om de instructievideo te bekijken

Eigenschappen:

- > Aluminium cassette en geleiders
- > Zonder gaasopsluiting
- > Zowel **op** als **in** de dag montage
- > Geschikt voor binnen en buiten
- > Op maat gemaakt
- > Vaste prijs, ongeacht afmeting
- > Minimale afmeting 440 mm breed en 400 mm hoog
- > Maximale afmeting 1400 mm breed en 1500 mm hoog

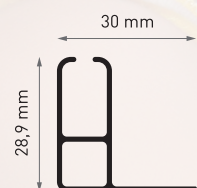
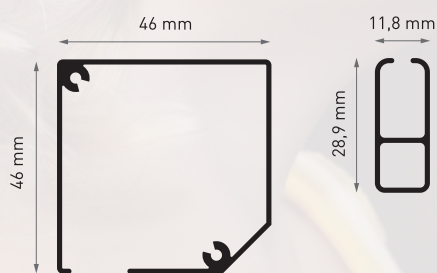

Eigenschappen

De Rolhor Classic is voorzien van een gesloten cassette en aluminium geleiders waardoor deze ook uitermate geschikt is voor buitenplaatsing. Montage kan zowel **op** als **in** het kozijn. Sluiten gebeurt door middel van een schuifsluiting: schuifjes aan beide uiteinden van de treklijst schuiven in een uitsparing onder in de zijgeleider. Dit zorgt ervoor dat de treklijst onwrikbaar vergrendeld zit.

De Rolhor Classic heeft geen gaasopsluiting.

Metten

Meet de strakke dagmaat in de breedte. Tel hier 58 mm bij op (= 2 x geleiderbreedte van 29 mm). U heeft dan de totale breedte van de rolhor. Meet dan de dagmaat in de hoogte. Tel hier 55 mm bij op (= cassette 46 mm + overlap treklijst 9 mm). U heeft dan de totale hoogte van de rolhor.

Let op: heeft u links of rechts minder dan 29 mm ruimte op het kozijn, hou hier dan rekening mee met het bepalen van de totale breedte. Heeft u aan de bovenkant minder dan 46 mm ruimte op het kozijn, hou hier dan rekening mee met het bepalen van de totale hoogte.

Let op: wanneer het raam naar buiten draait, kan deze aan de onderzijde voorzien zijn van een uitzetijzer. Deze dient vervangen te worden door een telescoop uitzetter.

Bestellen: via de Keje website. Voor het bestellen via de Keje website kunt u een inlogcode aanvragen.

Eigenschappen:

- > Zeer solide hordeur met stevig aluminium profiel
- > Uiterst slank design
- > Voorzien van een geïntegreerde handgreep om de deur te openen
- > Te leveren met een 3-delige of 4-delige op de dag set
- > Voorzien van een magnetische sluiting
- > Compleet op maat gemaakt, altijd voorzien van een schopplaat aan de onderzijde

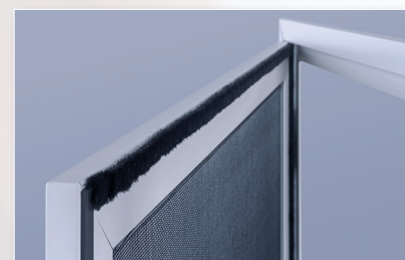
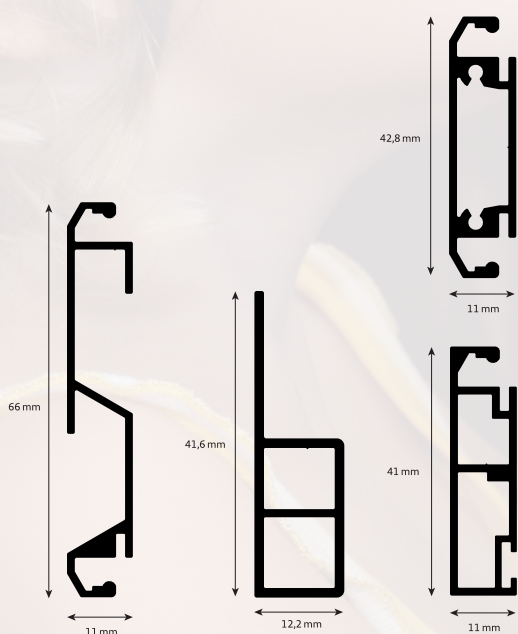

Eigenschappen

De Vaste hordeur is een uiterste slanke, maar stevige hordeur, welke door middel van een geïntegreerde handgreep open en dicht kan worden gedaan. De hordeur is voorzien van een magnetische sluiting aan de binnenzijde van de deur, waardoor de deur altijd gesloten blijft zitten. De hordeur is met zijn slanke design, slechts 11 mm diep, uiterst geschikt voor situaties waar er weinig ruimte is voor de montage van een hordeur. In een op de dag set, zal de diepte in totaal 18 mm bedragen vanwege de scharnieren die iets uitsteken.

De Vaste hordeur is volledig van aluminium en wordt in een op de dag set geleverd. Uiteraard is het ook mogelijk om de hordeur in een 3-delige op de dag set te monteren, waarbij de onderzijde recht is. De op dag set is door middel van boren en schroeven te monteren op het kozijn.

De Vaste hordeur is altijd voorzien van een schopplaat aan de onderzijde. Wanneer gewenst zijn twee of drie schopplaten mogelijk tegen een geringe meerprijs.

Meten

Met ODD set 4 delig: meet de buitenwerkse maat van de 'op de dag'-situatie. Dit is uw bestelmaat. KeJe zorgt voor een op maat gemaakte 'op de dag'-set en berekent automatisch de juiste deurmaat.

Met ODD set 3-delig: meet de totaalmaat en geef deze maat door aan KeJe. Geef duidelijk aan dat het om een 3-delige op de dag set gaat.

Let op: Bepaal of de scharnieren aan de linker- of rechterzijde moeten komen, altijd gezien van de kant waar de deur gemonteerd wordt.

Bestellen: via de KeJe website. Voor het bestellen via de KeJe website kunt u een inlogcode aanvragen.

Eigenschappen:

- > Zeer solide uitgevoerd
- > Slanke aluminium geleiders aan de boven- en onderzijde
- > Compleet op maat gemaakt
- > In verstek gezaagde hoeken
- > Geïntegreerde treklijst voor het bedienen van de deur
- > Gaas mogelijk in meerdere varianten, zoals grijs, zwart, pollen- en petscreen gaas
- > Alleen op de dag mogelijk

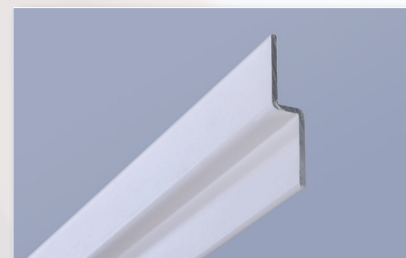
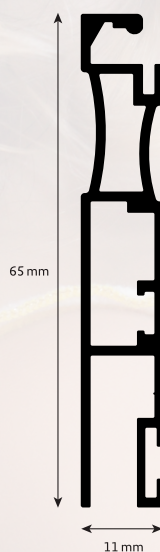
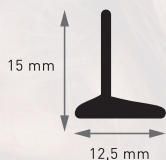

Eigenschappen

De Schuifhordeur is een vaste hordeur, welke heen en weer schuift over / tussen een boven- en ondergeleider. De Schuifhordeur is een degelijke hordeur en dankzij het slanke profiel - slechts 15 mm dik - toepasbaar op ieder type kozijn. Het plaatsen is alleen mogelijk op de dag op plaatsen waar de buitenzijde vlak is. Zowel aan de onder-, als de bovenzijde van het kozijn bevindt zich een geleider. Deze geleiders worden geschroefd op het kozijn, waar de Schuifhordeur zich tussen beweegt. Tevens is de hordeur voorzien van een geïntegreerde handgreep, waardoor de deur simpel bediend kan worden.

De Schuifhordeur is in verstek gezaagd en leverbaar in verschillende standaard RAL-kleuren. Uiteraard is de Schuifhordeur tegen een geringe meerprijs in elke kleur te leveren.

Meten

Meet de totale breedte- / lengtemaat van de geleiderrail. Geef de gewenste breedtemaat door van de deur. Keje maakt deze op de gewenste maat en haalt hier geen speling van af.

Meet de totale hoogtemaat van de onderkant tot bovenkant. Keje zorgt voor de juiste aftrekmaten, zodat de deur tussen de geleiders past.

Bestellen: via de Keje website. Voor het bestellen via de Keje website kunt u een inlogcode aanvragen.

Originele plisséhordeur in de dag

Eigenschappen:

- > Geheel in aluminium uitgevoerd
- > Voorzien van zwart plissé gaas
- > Ondergeleider slechts 3 mm hoog
- > Te plaatsen in en op de dag
- > Blijft op elke gewenste stand staan
- > Gaasgeleiding d.m.v. ketting
- > Gaas in gesloten stand niet zichtbaar
- > Geschikt voor binnen- en buitenmontage

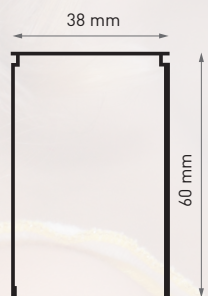

Bovenbak

Ondergeleider

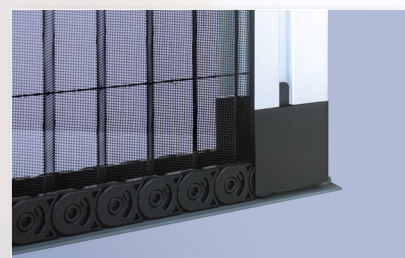
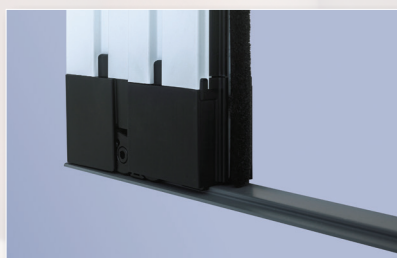
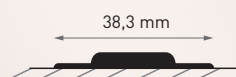

Originele plisséhordeur in de dag

Eigenschappen

De Originele plisséhordeur is voorzien van zwart, geplisseerd gaas. Dit gaas is enigszins zonwerend en goed zichtbaar. Gemaakt voor in de dag montage, maar op de dag is ook mogelijk. Voor bijvoorbeeld openslaande tuindeuren kunnen er twee plissédeuren naar elkaar toe gemonteerd worden. Indien u een dubbele deur bestelt, ontvangt u deze met een verlengde bovenbak en een verlengde ondergeleider. De plissédeur werkt zonder veerspanning, waardoor deze in elke gewenste stand blijft staan. Dat maakt deze deur zeer gebruiksvriendelijk. De ondergeleider is een kunststof (plak)strip van slechts 3mm hoog. Voor schuine onderdorpels is een schuine ondergeleider leverbaar (zie prijslijst).

Meten

Meet de strakke **dagmaat** in de breedte en in de hoogte. Zoek dan de corresponderende afmeting in de prijslijst. Deze begint bij 1791 / 1820 en loopt steeds met 3 cm op tot 2691 / 2720. De breedtes zijn 960, 1300, 1600 en 1900.

Let op

De pakketbreedte van een gesloten cassette is, bij plisséhordeuren van 960 mm breed, tussen 8 en 8,5 centimeter, exclusief borstel. Bij de kleinste 960-deuren, hoogtemaat onder de 1920 mm, gaat de deur niet tot 960 mm open (in verband met de ketting), bestel in dergelijke gevallen een 1300 deur. Bij de 1300 en de 1600 uitvoering is dit tussen 10 en 12 centimeter en bij de 1900 is dit 14 centimeter. Door de verlengde voorflens is het gaas in gesloten stand niet zichtbaar.

De hoogte van de bovenrail bedraagt 6 cm. De deur zelf is altijd 1 cm korter dan de kleinste staffelmaat. De crèmekleurige deuren zijn voorzien van crème kunststof hoeken, de witte deuren van zwarte kunststof hoeken.

Bestellen: via de Keje website. Voor het bestellen via de Keje website kunt u een inlogcode aanvragen.

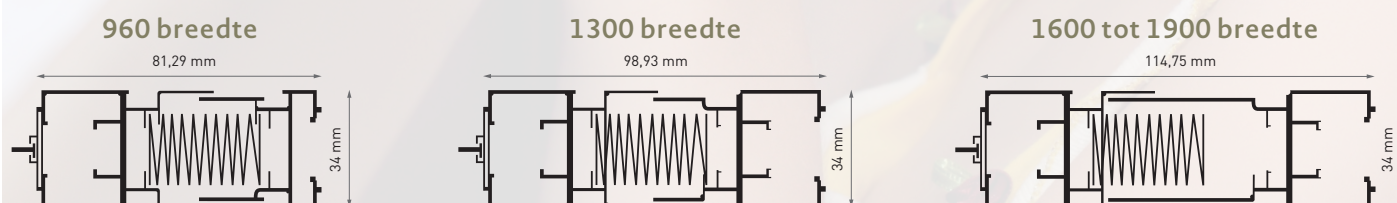

Originele plisséhordeur op de dag | 3-delig

Eigenschappen:

- > Geheel in aluminium uitgevoerd
- > Voorzien van zwart plissé gaas
- > Ondergeleider slechts 3 mm hoog
- > Te plaatsen in en op de dag
- > Blijft op elke gewenste stand staan
- > Gaasgeleiding d.m.v. ketting
- > Gaas in gesloten stand niet zichtbaar
- > Geschikt voor binnen- en buitenmontage

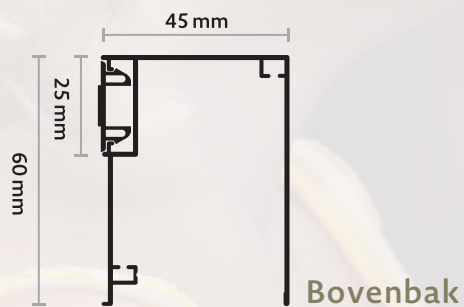

Ondergeleider

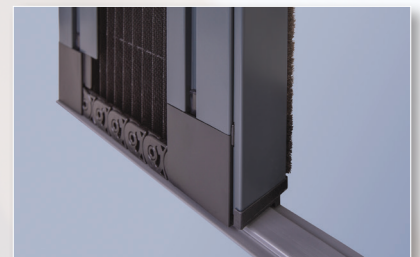
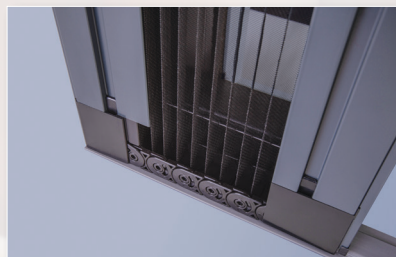
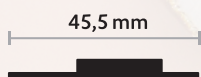

Originele plisséhordeur op de dag | 3-delig

Eigenschappen

De Originele plisséhordeur is voorzien van zwart, geplisseerd gaas. Dit gaas is enigszins zonwerend en goed zichtbaar. Voor bijvoorbeeld openslaande tuindeuren kunnen er twee plissédeuren naar elkaar toe gemonteerd worden. Indien u een dubbele deur bestelt, ontvangt u deze met een verlengde bovenbak en een verlengde ondergeleider. De plissédeur werkt zonder veerspanning, waardoor deze in elke gewenste stand blijft staan. Dat maakt deze deur zeer gebruiksvriendelijk. De ondergeleider is een kunststof (plak)strip van slechts 3mm hoog. Voor schuine onderdorpels is een schuine ondergeleider leverbaar (zie prijslijst).

Wanneer de ondergeleider geplaatst kan worden direct op de vloer en/of vlakke gedeelte van het kozijn, dan spreken wij over een hordeur op de dag 3-delig. Bij deze variant is er geen op de dag set nodig en wordt de deur gemonteerd door middel van een montageset voor op de dag. Hierbij komt er een L-profiel op het kozijn zodat de deur op het kozijn gemonteerd kan worden. Daarnaast verandert de bovengeleider ook, waarbij door middel van de montageclips aan de kops kant, gemonteerd wordt op het kozijn.

Bestellen: via de Keje website. Voor het bestellen via de Keje website kunt u een inlogcode aanvragen.

Enkele deur

Breedte = dagmaat A + 60 mm (40 mm voor cassette + 20 mm voor treklijst) = ... mm (productmaat).

Hoogte = dagmaat B + 60 mm (voor bovenrail) = ... mm (productmaat).

De cassettemaat is variabel. Gebruik hierom een gemiddelde afstand van 40 mm overlap op de cassettekant.

Dubbele deur

Breedte = dagmaat A + 80 mm (40 mm voor beide cassettes = ... mm (productmaat)).

Hoogte = dagmaat B + 60 mm (voor bovenrail) = ... mm (productmaat).

Enkele deur

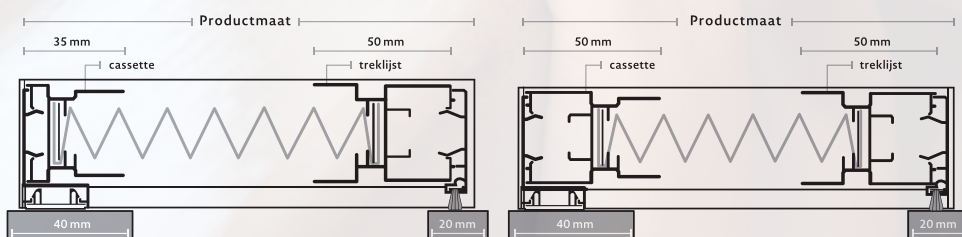

Dubbele deur

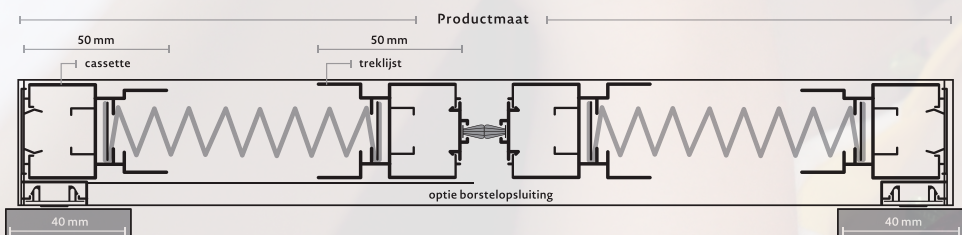

Originele plisséhordeur op de dag | 4-delig

Eigenschappen:

- > Geheel in aluminium uitgevoerd
- > Voorzien van zwart plissé gaas
- > Ondergeleider slechts 3 mm hoog
- > Te plaatsen in en op de dag
- > Blijft op elke gewenste stand staan
- > Gaasgeleiding d.m.v. ketting
- > Gaas in gesloten stand niet zichtbaar
- > Geschikt voor binnen- en buitenmontage

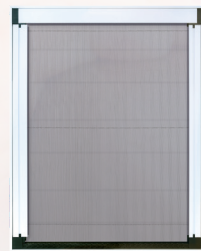

Op de dag



Eigenschappen

De Originele plisséhordeur is voorzien van zwart, geplisseerd gaas. Dit gaas is enigszins zonwerend en goed zichtbaar. Voor bijvoorbeeld openslaande tuindeuren kunnen er twee plissédeuren naar elkaar toe gemonteerd worden. Indien u een dubbele deur bestelt, ontvangt u deze met een verlengde bovenbak en een verlengde ondergeleider. De plissédeur werkt zonder veerspanning, waardoor deze in elke gewenste stand blijft staan. Dat maakt deze deur zeer gebruiksvriendelijk. De ondergeleider is een kunststof (plak)strip van slechts 3mm hoog. Voor schuine onderdorpels is een schuine ondergeleider leverbaar (zie prijslijst).

Wanneer de hordeur op de dag geplaatst moet worden maar aan de onderzijde kan de ondergeleider niet gemonteerd worden op de vloer en/of het vlakke gedeelte van het kozijn, dan dient er een complete op de dag set rondom te worden gebruikt. Dit is de huidige op de dag set, welke Keje nu ook al reeds hanteert.

Metten

Meet de totaalmaat van de op de dag set in zowel de breedte als hoogte. Geef Keje deze afmetingen door en haal hier geen speling van af. Bij een 4-delige op de dag set blijft de op de dag set bestaan.

Let op

De pakketbreedte van een gesloten cassette is, bij plisséhordeuren van 960 mm breed, tussen 8 en 8,5 centimeter, exclusief borstel. Bij de kleinste 960-deuren, hoogtemaat onder de 1920 mm, gaat de deur niet tot 960 mm open (in verband met de ketting). Bij de 1300 en de 1600 uitvoering is dit tussen 10 en 12 centimeter en bij de 1900 is dit 14 centimeter. Door de verlengde voorflens is het gaas in gesloten stand niet zichtbaar. De hoogte van de bovenrail bedraagt 6 cm. De deur zelf is altijd 1 cm korter dan de kleinste staffelmaat. De crèmekleurige deuren zijn voorzien van crème kunststof hoeken, de witte deuren van zwarte kunststof hoeken.

Bestellen: via de Keje website. Voor het bestellen via de Keje website kunt u een inlogcode aanvragen.

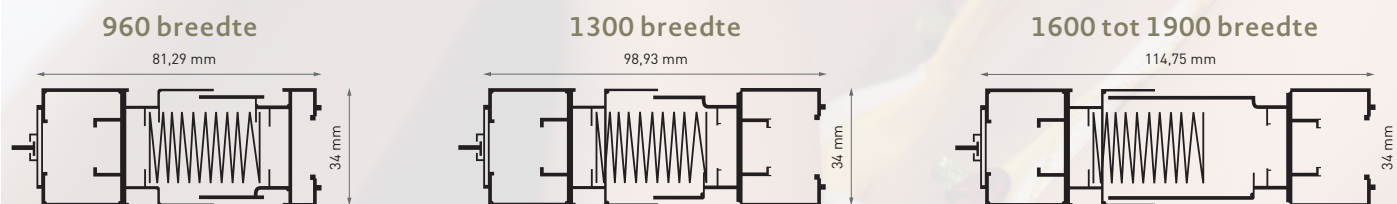

Splendid Plisséhordeur |

Eigenschappen:

- > Maatwerk plisséhordeur
- > Geheel uit aluminium
- > Strak design
- > Geruisloos
- > Blijft op elke gewenste stand staan
- > Gaas in gesloten stand niet zichtbaar
- > Eenvoudige montage met speciale tape
- > Geschikt voor binnen- en buitenmontage
- > Verlaagde bovenbak
- > Maximale breedte 2400 mm
maximale hoogte 2900 mm
- > Te plaatsen in en op de dag

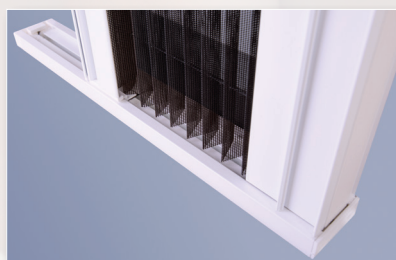
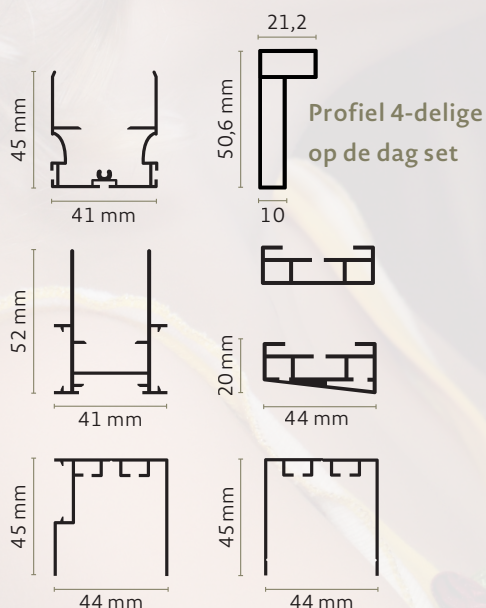

Eigenschappen

De Splendid Plisséhordeur is een strakke designdeur van eigen bodem. Geheel uit aluminium en voorzien van zwart geplisseerd gaas. De deur is zowel voor binnen- als buitenmontage geschikt en zowel in de dag als op de dag te plaatsen. Voor montage op de dag kunt u een KeJe op de dag set bijbestellen. Deze wordt geleverd met in verstek gezaagde hoeken. De Splendid Plisséhordeur werkt zonder veerspanning en blijft in elke gewenste stand staan. Het open- en dichtschuiven is nagenoeg geruisloos. De deur kan worden geleverd met een rechte, aluminium ondergeleider, maar ook met een schuine, aluminium ondergeleider. Geeft u dit duidelijk op uw bestelling aan.

Montage

Bekijk onze montagevideo op www.keje.nl of scan de QR code, welke op de verpakking van de deur of onderaan dit productblad zichtbaar is.

Metten

In de dag: meet de strakke dagmaat in de breedte en in de hoogte. Dit is uw bestelmaat. Let op bij een schuine ondergeleider: neem de 'grootste' hoogtemaat en geef bij uw bestelling door dat het een deur met schuine ondergeleider betreft.

Op de dag: meet de buitenwerkse maat van de op-de-dag-situatie. Dit is uw bestelmaat. KeJe zorgt voor de op maat gemaakte op-de-dag-set en berekent automatisch de juiste deurmaat.

Let bij het bestellen wel op of het een 4-, of 3-delige op de dag set moet zijn. Bij een 4-delige op de dag set blijft de op de dag set bestaand. Bij de 3-delige op de dag situatie plaatst u de deur zonder op de dag set, maar met een andere bovenbak welke op de dag geplaatst wordt door middel van montageclips.

Bij twijfel bekijk gerust onze video met meetinstructies, zodat u exact weet hoe te meten. De meetinstructies kunt u vinden op onze website, of scan de QR code onderaan deze pagina.

Bestellen: via de KeJe website. Voor het bestellen via de KeJe website kunt u een inlogcode aanvragen.



Scan deze QR-code voor informatie over de montage



Scan deze QR-code om de instructievideo te bekijken